

„SAFUM“ ARMATUREN

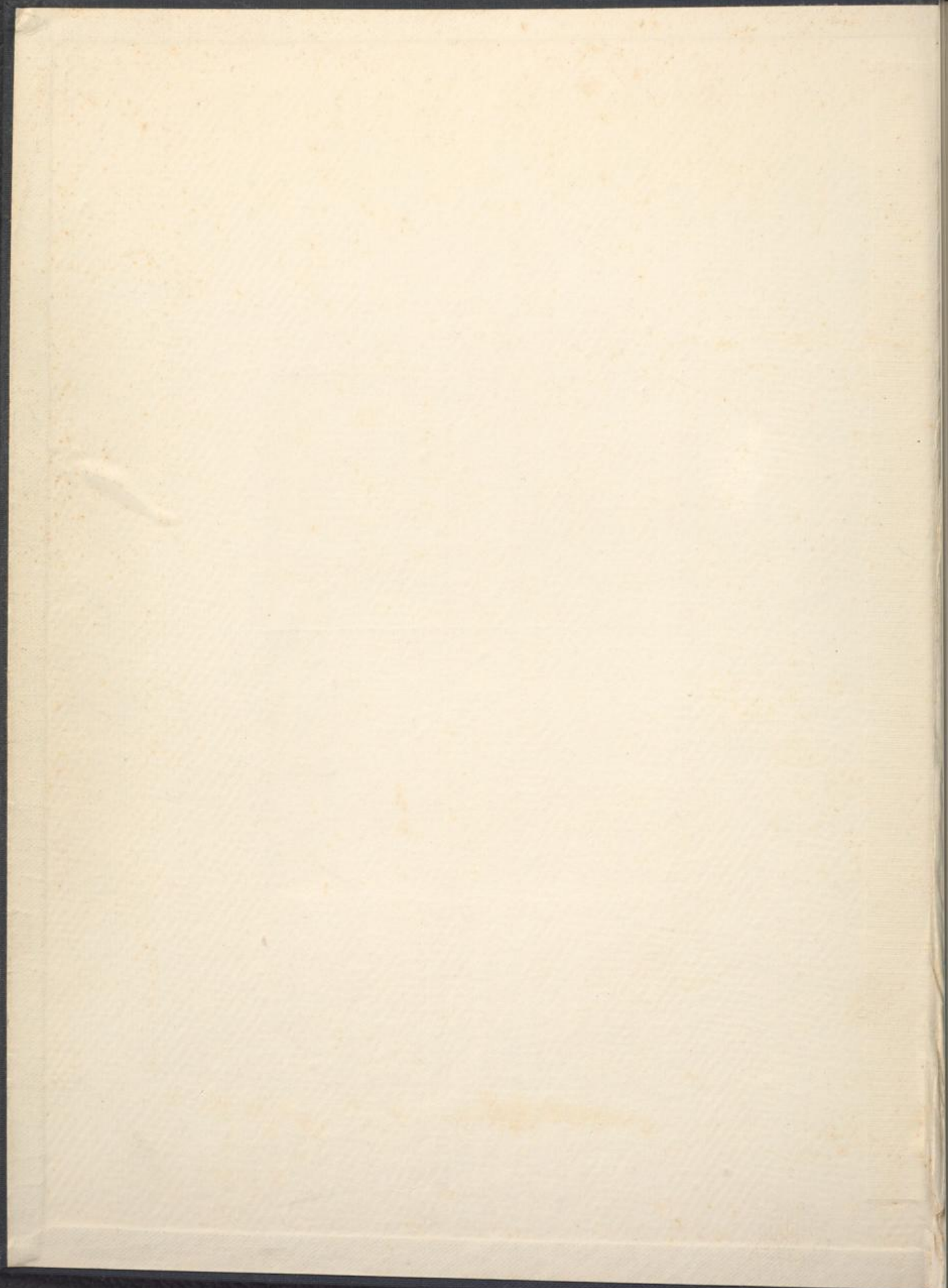

„SAFUM“

Simmeringer Armaturen-Fabrik und Metallgiesserei
O. SCHIDLOFF & Co., WIEN



„SAFUM“

SIMMERINGER ARMATURENFABRIK UND METALLGIESSEREI
O. SCHIDLOFF & CO.

WIEN

BUREAUX: VIII., FRIEDRICH SCHMIDTPLATZ 5 / TELEPHON B-43-500 SERIE
FABRIK: XI., HALLERGASSE 8 A / XI., EYZINGGASSE 9 / TELEPHON U-19-1-16

GESETZL. GESCH.



QUALITÄTS-UND
FABRIKSZEICHEN

EIGENE SCHLEIFEREI, VERNICKLEREI **SOWIE EIGENE VERCHROMUNGSANLAGE**

Es wird ersucht, diesen Katalog
nicht zu zerschneiden.
Einzel-Abbildungen stehen auf
Wunsch zur Verfügung.

B-367423



DS-2021-2343

VERKAUFS- UND LIEFERUNGSBEDINGUNGEN

1. Sämtliche **Preise** verstehen sich **ohne Verbindlichkeit** in österreichischer Währung ab Lager, ausschließlich Verpackung.
2. Alle **Rechnungen** sind **zahlbar** und klagbar in Wien, und zwar innerhalb 14 Tagen vom Rechnungsdatum mit 2% Kassaskonto oder gegen drei Monate-Akzept ohne Abzug. Falls die Regulierung innerhalb 14 Tagen in barem oder durch Akzept nicht erfolgt, ist die Faktura am 30. Tage nach Fakturdatum ohne Skonto zahlbar. Bei Überschreitung dieses Zieles werden vom 30. Tage an Verzugszinsen in der Höhe der von den Großbanken verrechneten perzentuellen Unkosten in Anrechnung gebracht. Es bleibt uns jedoch vorbehalten, Comptanzahlung zu verlangen.
3. **Zahlungen** werden nur dann anerkannt, wenn sie spesenfrei direkt an uns erfolgen.
4. Alle angegebenen **Liefertermine** sind stets unverbindlich. Die im Katalog angegebenen **Maße und Gewichte** sind annähernd und unverbindlich. Wir behalten uns vor, **Modelländerungen** vorzunehmen, ohne die Verpflichtung, hiervon unsere Kunden besonders zu verständigen.
5. Die **Verpackung** erfolgt in der handelsüblichen Weise. Vorschläge werden bei frachtfreier Rücksendung in gutem Zustand innerhalb eines Monats nach Empfang samt Packmaterial zu drei Vierteln, ohne Packmaterial nur zu einem Viertel des berechneten Wertes gutgeschrieben. Die Zustellungsgebühren werden bei Gutschrift in Abzug gebracht.
6. Unabhängig von den Kosten für Packmaterial werden für die Verpackung und die damit verbundenen Unkosten 1% vom Fakturenbetrag berechnet und in keinem Falle rückerstattet.
7. Alle Sendungen rollen, selbst bei Frankolieferungen, ausnahmslos auf Gefahr des Bestellers und wird für **Bruchschaden**, Verwechslungen oder Abgang auf dem Transport keinerlei Ersatz geleistet. Die Ware wird auf Wunsch des Bestellers gegen Bruch auf dem Transport, gegen separate Verrechnung, **versichert**. Im Versicherungsfalle kommen wir für vorkommenden Bruch nur dann auf, wenn ein bahnamtliches Protokoll aufgenommen wird. Hiezu ist die Bahn noch innerhalb acht Tagen nach Ankunft der Ware verpflichtet, selbst wenn sich die Ware schon im Hause befindet.
8. Für die Güte unserer Ware sowie für fachgemäße Ausführung leisten wir volle **Garantie**. Diese erstreckt sich ausschließlich auf den kostenlosen Ersatz jener Bestandteile, welche innerhalb der Garantiefrist nachweisbar infolge fehlerhaften Materials oder mangelhafter Arbeit unverwendbar sind. Jede weitere Verbindlichkeit jedoch, insbesondere etwaige Ansprüche auf Schadenersatz, Arbeitslöhne, Transport- oder Montagekosten, werden ausdrücklich abgelehnt.
9. **Fix bestellte Waren** werden keineswegs zurückgenommen.
10. **Reklamationen** werden nur innerhalb acht Tagen nach Empfang der Ware berücksichtigt.
11. **Kommissionswaren** werden grundsätzlich nicht verabfolgt.
12. Alle Bestellungen setzen das Einverständnis mit obigen Bedingungen voraus.

GESETZL. GESCH.



QUALITÄTS-UND
FABRIKSZEICHEN

Die Abbildungen dieses Kataloges sind unser Originalerzeugnis
Nachbildungen und Nachdruck des Textes werden gerichtlich verfolgt
Vor Nachahmung unserer gesetzlich geschützten Spezialmodelle wird gewarnt
Dieser Katalog bleibt unser Eigentum und kann jederzeit zurückverlangt werden

Safum-Armaturen werden in bester Legierung messingvernickelt oder nickel-
verchromt geliefert und vor Versand auf Druck und tadellose Funktion geprüft

Safum-Hahn-Oberteile

Falls bei Bestellung keine andere Vorschrift erfolgt, werden alle Oberteile nach **Ausführung I** geliefert.



Ausführung „I“
Normale Spindel
mit Seesterngriff



Ausführung „II“
Normale Spindel
mit Propellergriff



Ausführung „III“
Normale Spindel
mit Porzellangriff

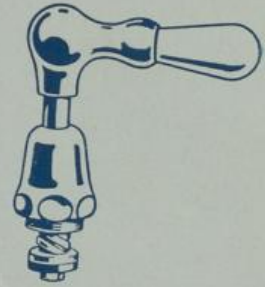

Ausführung „IV“
Schnellsteigende Spindel
mit Porzellangriff



Ausführung „V“
Nichtsteigende Spindel
mit Seesterngriff



Ausführung „VI“
Nichtsteigende Spindel
mit Propellergriff



Ausführung „VII“
Nichtsteigende Spindel
mit Porzellangriff



Ausführung „VIII“
Verdeckte Spindel
mit Seesterngriff



Ausführung „IX“
Verdeckte Spindel
mit Propellergriff



Ausführung „X“
Verdeckte Spindel
mit Porzellangriff



Steckschlüssel
für Ausführung
„XI“ und „XII“

Armaturen für drucklose Speicher wie Doppelspülhähne, Hahn-garnituren, Batterien etc. mit Rückschlag- und Drosselventil **auf Anfrage.**

Durchgangshähne

beiderseits Innengewinde (auf Wunsch mit Holländer für Bleirohranschluß)

a) zum Einbauen



S. 7000/I
Einbau-Durchgangshähne mit Seesterngriff



S. 7000/II
Einbau-Durchgangshähne mit Propellergriff
 $\frac{3}{8}$ " , $\frac{1}{2}$ " , $\frac{3}{4}$ "



S. 7000/III
Einbau-Durchgangshähne mit Porzellangriff



S. 7000/VIII
Einbau-Durchgangshähne mit Seesterngriff



S. 7000/IX
Einbau-Durchgangshähne mit Propellergriff
 $\frac{3}{8}$ " , $\frac{1}{2}$ " , $\frac{3}{4}$ "



S. 7000/X
Einbau-Durchgangshähne mit Porzellangriff



S. 7000 P
Einbau-Durchgangshahn mit Porzellangriff, Porzellankappe und verdeckter Spindel



S. 7000/XI
Einbau-Durchgangshähne für Steckschlüssel, mit Deckrosette mit geschlossener Kappe
 $\frac{3}{8}$ " , $\frac{1}{2}$ " , $\frac{3}{4}$ "



S. 7000/XII
Einbau-Durchgangshähne mit offener Kappe

Bei obigen Einbauhähnen sind alle sichtbaren Messingteile vernickelt oder nickelverchromt.

b) freiliegend



S. 7010/I
mit Seesterngriff



S. 7010/XI
mit geschlossener Kappe
 $\frac{3}{8}$ " , $\frac{1}{2}$ " , $\frac{3}{4}$ "



S. 7010/XII
mit offener Kappe

Obige freiliegende Durchgangshähne werden ganz vernickelt oder nickelverchromt geliefert.

Ausläufe und Auslaufhähne

Andere Griffe und Oberteile siehe Seite 3.



S. 7018

$\frac{3}{8}$ " , $\frac{1}{2}$ " , $\frac{3}{4}$ "

S. 7018. Auslauf mit flachem Schnabel und loser Gußrosette



S. 7019

S. 7019. Auslauf mit rundem Schnabel mit Sechskant und loser Gußrosette

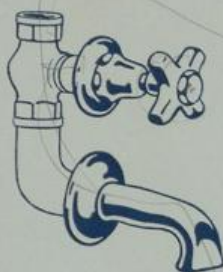

S. 7020

$\frac{1}{2}$ " , $\frac{3}{4}$ "

Einbau-Auslaufhahn mit Durchgangshahn S. 7000, Verbindungsbogen und Auslauf S. 7018

S. 7021 wie S. 7020, jedoch mit Auslauf S. 7019



S. 7022

$\frac{1}{2}$ "

Auslaufhahn Oberteil I und Auslauf in einer Lotrechten



S. 7023

$\frac{3}{8}$ " , $\frac{1}{2}$ "

mit Knebelgriff



S. 7024

$\frac{3}{8}$ " , $\frac{1}{2}$ " , $\frac{3}{4}$ "

mit Oberteil I



S. 7024/IV

$\frac{1}{2}$ " , $\frac{3}{4}$ "

mit Oberteil V



S. 7024/VIII

$\frac{1}{2}$ " , $\frac{3}{4}$ "

mit Oberteil VIII



S. 7025

$\frac{1}{2}$ " , $\frac{3}{4}$ "

mit Oberteil IV



S. 7026

$\frac{1}{2}$ " , $\frac{3}{4}$ "

mit Regulierung und Oberteil I



S. 7027

$\frac{1}{2}$ " , $\frac{3}{4}$ "

mit Schlauchholländer und Oberteil I



S. 7028

$\frac{1}{2}$ "

mit breitem Auslauf und waagrechem Oberteil I

Alle Armaturen werden vernickelt oder nickelverchromt geliefert.

Auslaufhähne

mit Oberteilen Ausführung I

Auf Wunsch auch mit anderen Oberteilen (siehe Seite 3) lieferbar.



S. 7029

$\frac{1}{2}$ "

mit rundem Auslauf und besonders starkem, langem Schaft



S. 7030

$\frac{1}{2}$ "

mit rundem Auslauf und schrägem Oberteil



S. 7031

$\frac{1}{2}$ "

mit breitem Auslauf und schrägem Oberteil



S. 7032

$\frac{1}{2}$ "

mit breitem Auslauf



S. 7033

$\frac{1}{2}$ "

mit breitem Auslauf, Nadel-Regulierventil und Guß-rose



S. 7034

$\frac{1}{2}$ "

wie S. 7033, jedoch mit längerem Schaft



S. 7035

$\frac{1}{2}$ "

mit langem Schaft und schrägem Auslauf



S. 7036

$\frac{1}{2}$ "

wie S. 7035, jedoch mit Brause



S. 7037

$\frac{1}{2}$ "

wie S. 7035, jedoch mit Schlauchholländer

Alle Armaturen werden vernickelt oder nickelverchromt geliefert.

Schwenkbewegungen und Schwenkhähne

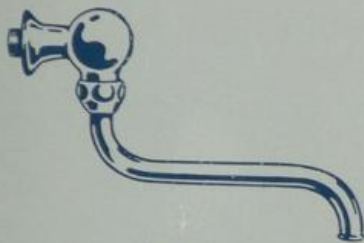

S. 7040
1/2", 3/4"

Schwenkbewegungen mit Stopfbüchse, ohne Absperrung



S. 7041
1/2", 3/4"

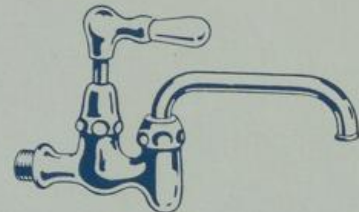

S. 7059
1/2"

Schwenkhahn mit Stopfbüchse und Oberteil IV (Seite 3)

S. 7059 mit Strahlauslauf

S. 7060 mit Brause

S. 7061 mit wendbarem Brause- und Strahlmundstück



S. 7046
3/8", 1/2"

Schwenkhahn mit Konus und Strahlauslauf 1/2"

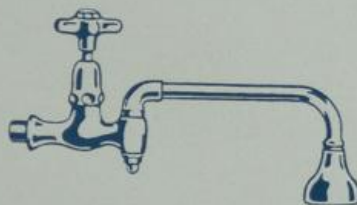

S. 7047
3/8", 1/2"

wie S. 7046, jedoch mit Brause

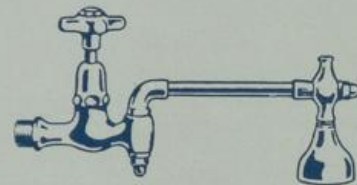

S. 7048
3/8", 1/2"

wie S. 7046, jedoch mit wendbarem Brause- und Strahlmundstück



S. 7056
1/2"

Schwenkhahn mit Stopfbüchse und Strahlauslauf

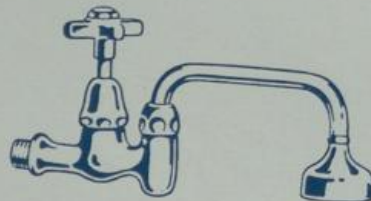

S. 7057
1/2"

wie S. 7056, jedoch mit Brause

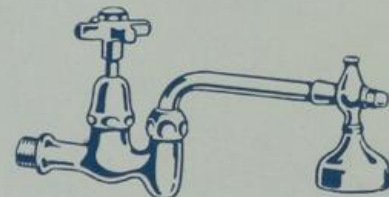

S. 7058
1/2"

wie S. 7056, jedoch mit wendbarem Brause- und Strahlmundstück



S. 7066
1/2"

Schwenkhahn mit Regulierung, mit Stopfbüchse und Strahlauslauf



S. 7067
1/2"

wie S. 7066, jedoch mit Brause



S. 7068
1/2"

wie S. 7066, jedoch mit wendbarem Brause- und Strahlmundstück

Alle Armaturen werden vernickelt oder nickelverchromt geliefert.

Spülschwenkhähne und Kaffeehaus-Hähne

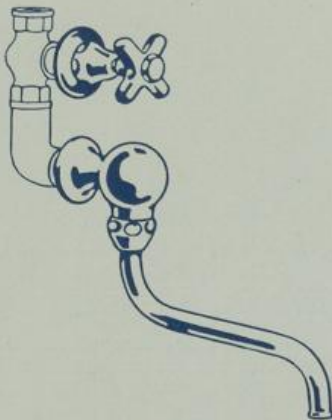

S. 7070
 $\frac{3}{2}$ " , $\frac{3}{4}$ "

S. 7070. Einbau-Spülschwenkhahn mit Durchgangshahn S. 7000, Verbindungsbogen und Schwenkbewegung S. 7040

S. 7071 wie S. 7070, jedoch mit Schwenkbewegung S. 7041 (Seite 7)

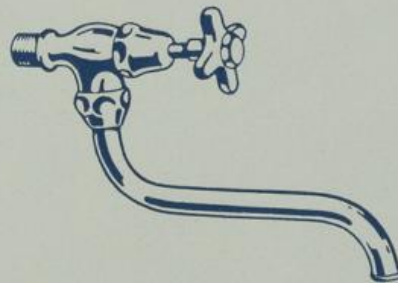

S. 7072
 $\frac{3}{2}$ " , $\frac{3}{4}$ "

Spülschwenkhahn mit waagrechttem Oberteil und Stopfbüchse

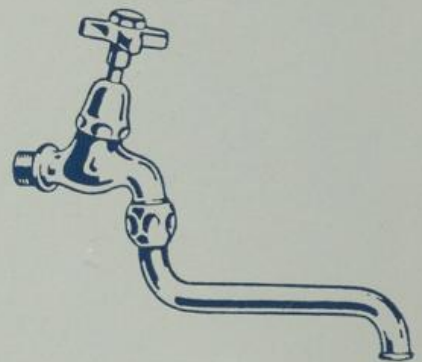

S. 7073
 $\frac{3}{2}$ "

Spülschwenkhahn mit schrägem Oberteil und Stopfbüchse



S. 7076
 $\frac{3}{2}$ "

mit 1 Auslauf



S. 7077
 $\frac{3}{2}$ "

mit 2 Ausläufen

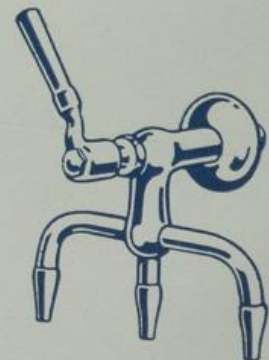

S. 7078
 $\frac{3}{2}$ "

mit 3 Ausläufen

Kaffeehaus-Hähne mit schnellsteigender Spindel und Metallhebel

Alle Armaturen werden vernickelt oder nickelverchromt geliefert.

Doppelhähne

mit fixem sowie schwenkbarem Auslauf



S. 7081
1/2", 3/4"

S. 7081. Einbau-Doppelhahn mit 2 Durchgangshähnen S. 7000, Verbindungs-T-Stück und Auslauf S. 7018

S. 7082 wie S. 7081, jedoch mit Auslauf S. 7019 (Seite 5)

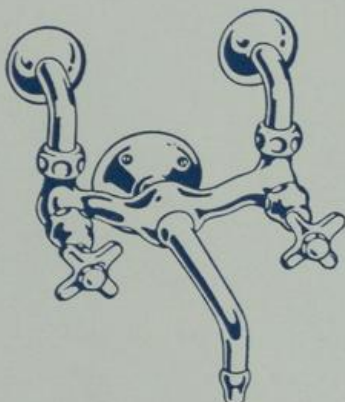

S. 7083
1/2"

Doppelhahn mit Wandscheibe, Knieholländern mit Gußrosette und fixem Auslauf

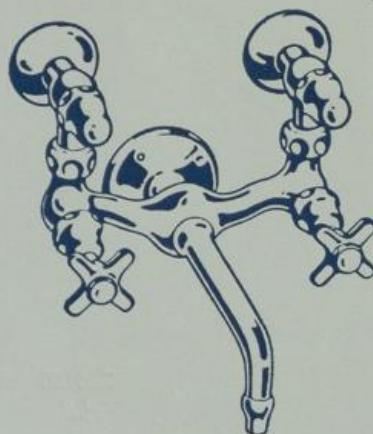

S. 7084
1/2"

Doppelhahn mit Wandscheibe, Eckregulierhähnen mit Gußrosette und fixem Auslauf

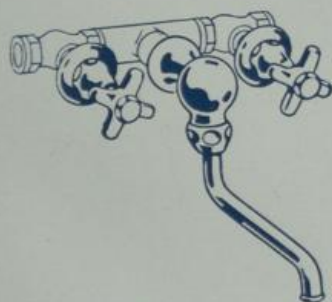

S. 7085
1/2", 3/4"

S. 7085. Einbau-Spül-Doppelschwenkhahn mit 2 Durchgangshähnen S. 7000, Verbindungs-T-Stück und Schwenkbewegung S. 7040

S. 7086 wie S. 7085, jedoch mit Schwenkbewegung S. 7041 (Seite 7)



S. 7088
1/2"

Spül-Doppelschwenkhahn mit verschraubtem Mittelstück und geraden Holländern



S. 7089
1/2"

Spül-Doppelschwenkhahn mit geradem, fixem Mittelstück und geraden Holländern mit Gußrosette

Alle Armaturen werden vernickelt oder nickilverchromt geliefert.

Spül-Doppelschwenkhähne

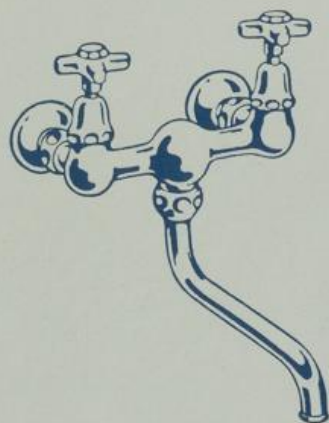

S. 7091
1/2"

Spül-Doppelschwenkhahn mit geradem, fixem Verbindungsstück, aufrecht stehenden Oberteilen und geraden Holländern mit Gußrosette



S. 7092
1/2", 3/4"

Spül-Doppelschwenkhahn, schweres Modell, mit geschweiftem, schwerem Verbindungsstück und geraden Holländern mit Gußrosette

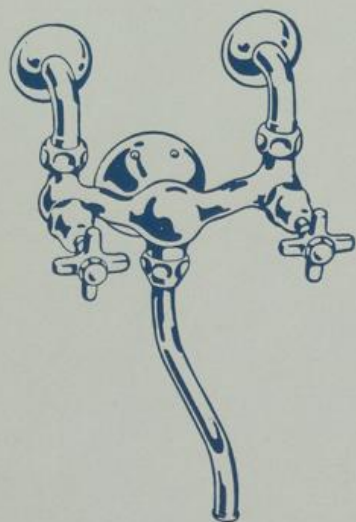

S. 7093
1/2"

Spül-Doppelschwenkhahn mit Wandscheibe und Knieholländern mit Gußrosette

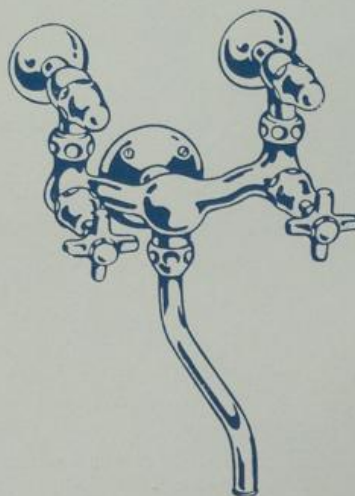

S. 7094
1/2"

Spül-Doppelschwenkhahn mit Eckregulierhähnen, sonst wie S. 7093

Alle Armaturen werden vernickelt oder nickelverchromt geliefert.

Waschtisch-Doppelschwenkhähne

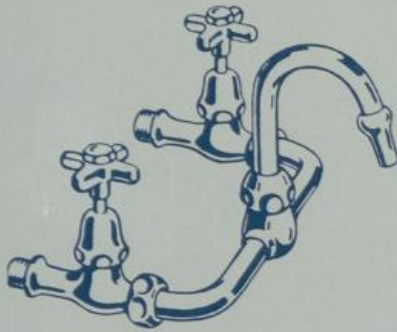

S. 7101
1/2"
mit Strahlauslauf

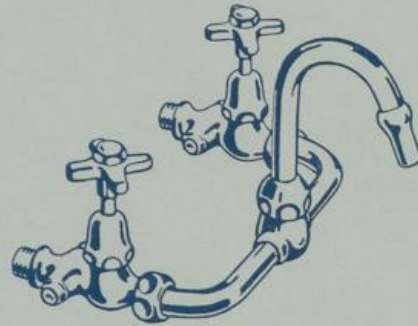

S. 7103
1/2"
mit Regulierung und Strahlauslauf

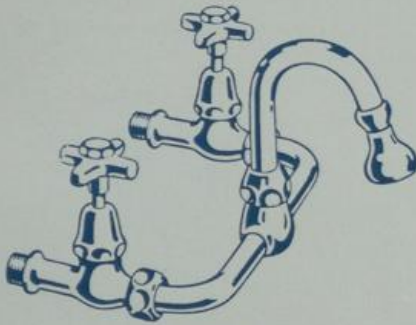

S. 7102
1/2"
mit Brause

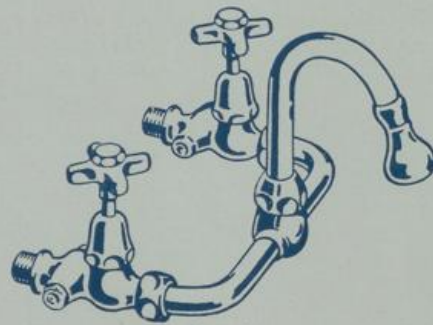

S. 7104
1/2"
mit Regulierung und Brause

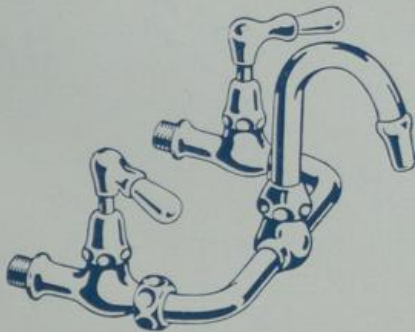

S. 7105
mit schnellsteigender Spindel (Ober-
teil IV, Seite 3) mit Strahlauslauf
S. 7106 wie S. 7105, jedoch mit Brause

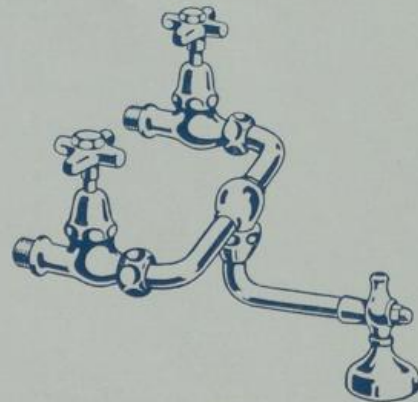

S. 7109
1/2"
mit waagrechttem Auslauf, mit wendbarem
Brause- und Strahlmündstück. (Auch nur
mit Strahlauslauf (S. 7107) oder nur mit
Brause (S. 7108) erhältlich)

Alle Armaturen werden vernickelt oder nickelverchromt geliefert.

Sicherheits-Schwenkhähne und Schampunierbatterien

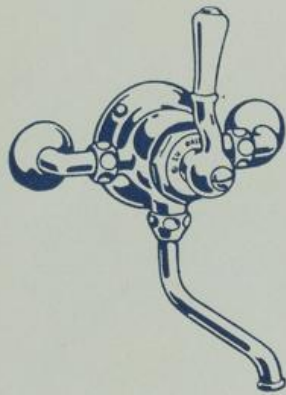

S. 7111
3/2", 3/4"

Sicherheits-Schwenkbatterien mit Wandscheibe:
S. 7111 mit Knieholländern
und Gußrosetten

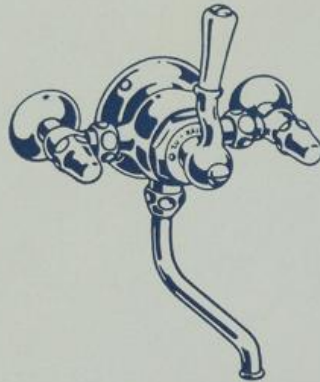

S. 7112
3/2", 3/4"

S. 7112 mit Eckregulier-
hähnen und Gußrosetten

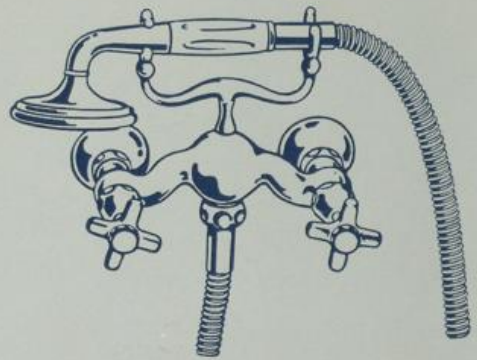

S. 7115
3/2", 3/4"

Schampunierbatterie mit aufgesetzter
Ablegegabel und Handbrause mit Por-
zellanhandhabe und 1.10 m langem
Metallschlauch

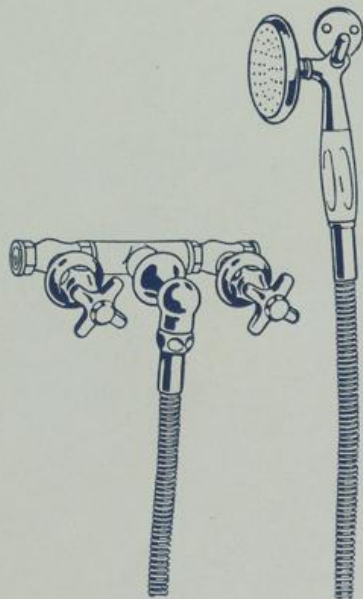

S. 7114
3/2", 3/4"

Einbau-Schampunierbatterie mit 2 Durchgangs-
hähnen S. 7000, Verbindungs-T-Stück, An-
schlußkniestück und Handbrause mit Porzellan-
handhabe, 1.10 m langem Metallschlauch und
Abhängehaken

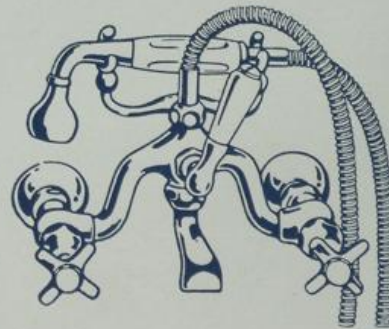

S. 7116
3/2"

Schampunierbatterie mit aufgesetzter Ablege-
gabel, schwenkbarem Waschtisch-Auslauf und
Handbrause mit Porzellanhandhabe und 1.10 m
langem Metallschlauch

Alle Armaturen werden vernickelt oder nickelverchromt geliefert.

Sicherheits-Schampunierbatterien

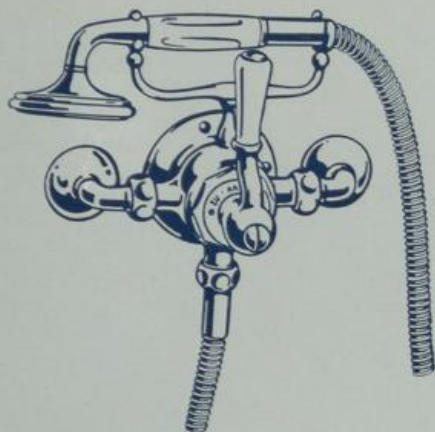

S. 7121
 $\frac{1}{2}$ " , $\frac{3}{4}$ "

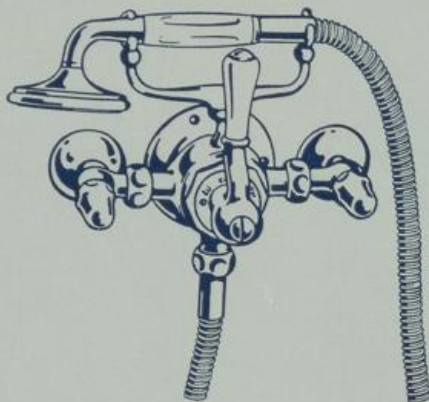

S. 7122
 $\frac{1}{2}$ " , $\frac{3}{4}$ "

Sicherheits-Schampunierbatterien, eingriffig, mit aufgesetzter Ablegegabel und Handbrause mit Porzellanhandhabe und 1.10 m langem Metallschlauch:

S. 7121 mit Knieholländern und Gußrosetten

S. 7122 mit Eckregulierhähnen und Gußrosetten

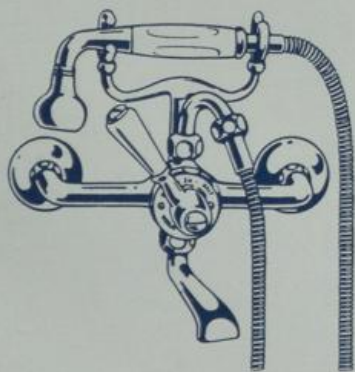

S. 7127
 $\frac{1}{2}$ "

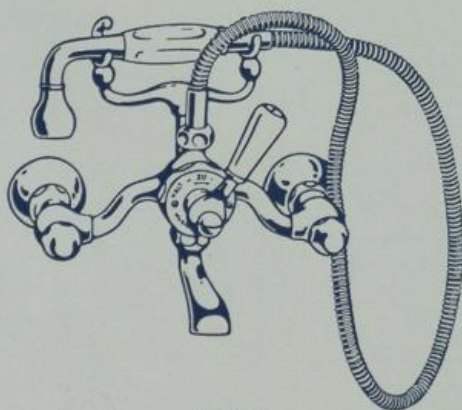

S. 7128
 $\frac{1}{2}$ "

Sicherheits-Schampunierbatterien, eingriffig, mit aufgesetzter Ablegegabel und schwenkbarem Waschtisch-Auslauf, mit Handbrause mit Porzellanhandhabe und 1.10m langem Metallschlauch:

S. 7127 mit Knieholländern und Gußrosetten sowie Handbrausebogenstück

S. 7128 mit Eckregulierhähnen und Gußrosetten

Alle Armaturen werden vernickelt oder nickelverchromt geliefert.

Standhähne



S. 7141
1/2"
ganz glattes, niedriges
Modell, mit kurzem,
rundem Auslauf



S. 7142
1/2"
glattes, bauchiges und
niedriges Modell, mit
kurzem, rundem Auslauf



S. 7143
1/2"
niedriges Modell, mit
verdeckter Spindel und
flachem Auslauf



S. 7144
Exportmodell mit Ober-
teil I



S. 7145
1/2"
Normalmodell mit
Oberteil I



S. 7145/V
1/2"
Normalmodell mit
Oberteil V



S. 7145/VIII
1/2"
Normalmodell mit
Oberteil VIII



S. 7146
1/2"
Normalmodell mit
Oberteil IV

Auch mit anderen Oberteilen (siehe Seite 3) erhältlich.

Alle Armaturen werden vernickelt oder nickelverchromt geliefert.

Standhähne



S. 7151
1/2"
schweres Modell mit
Oberteil I



S. 7152
1/2"
besonders schweres
Modell mit verdeckter
Spindel



S. 7153
1/2"
großes, extraschweres
Modell mit verdeckter
Spindel



S. 7154
1/2"
Standschwenkhahn,
schweres Modell, mit
verdeckter Spindel und
schwenkbarem Auslauf
mit Strahlregler
S. 7155 wie S. 7154,
jedoch mit Brause



S. 7156
1/2"
hohes Modell mit ge-
bogenem Auslauf und
Strahlregler



S. 7157
1/2"
hohes Modell mit ge-
bogenem Auslauf und
Brause



S. 7158
1/2"
schweres niedriges
Modell mit gebogenem
Auslauf und Strahl-
regler



S. 7159
1/2"
schweres hohes Modell
mit gebogenem Auslauf
und Strahlregler

Auch mit anderen Oberteilen (siehe Seite 3) erhältlich.

Alle Armaturen werden vernickelt oder nickelverchromt geliefert.

Standhähne — Doppelstandhähne



S. 7160
1/2"

Standschwenkhahn, hohes Modell, mit schwenkbarem Auslauf mit Strahlregler
S. 7161 wie S. 7160, jedoch mit Brause

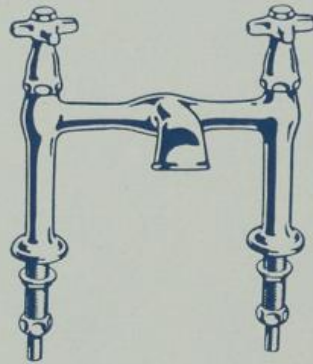

S. 7162
1/2"

Doppelstandhahn mit fixem, breitem Auslauf und verdeckter Spindel

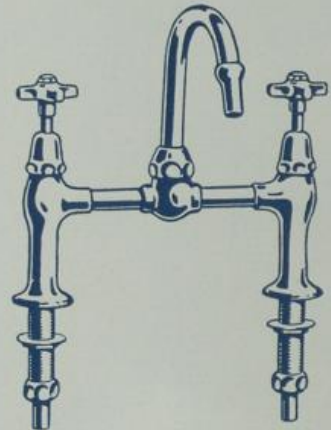

S. 7163
1/2"

Doppel-Standschwenkhahn, niedriges Modell, mit schwenkbarem Auslauf und Strahlregler
S. 7164 wie S. 7163, jedoch mit Brause

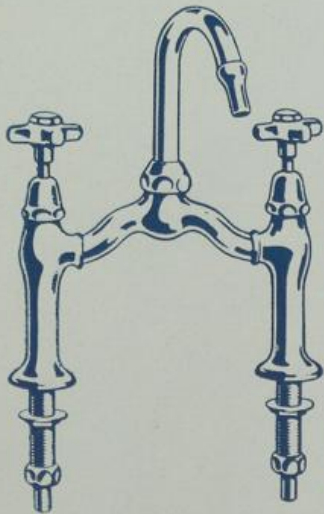

S. 7165
1/2"

Doppel-Standschwenkhahn, Normalmodell, mit nach aufwärts gezogenem Mittelstück und schwenkbarem Auslauf mit Strahlregler
S. 7166 wie S. 7165, jedoch mit Brause

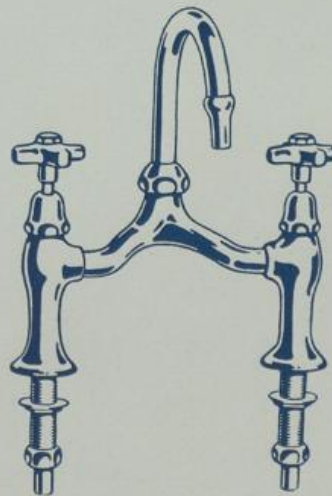

S. 7167
1/2"

wie S. 7165, jedoch Mittelstück nach rückwärts und aufwärts gezogen
S. 7168 wie S. 7167, jedoch mit Brause

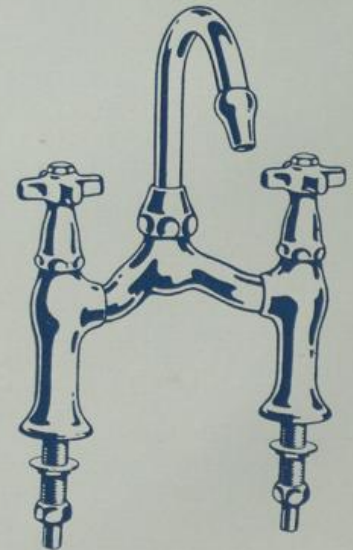

S. 7169
1/2"

Doppel-Standschwenkhahn, extra-schweres Modell, mit verdeckten Spindeln, nach rück- und aufwärts gezogenem Mittelstück und schwenkbarem Auslauf mit Strahlregler
S. 7170 wie S. 7169, jedoch mit Brause

Auch mit anderen Oberteilen (siehe Seite 3) lieferbar.

Alle Armaturen werden vernickelt oder nickelverchromt geliefert.

Stand-Schampunierbatterien

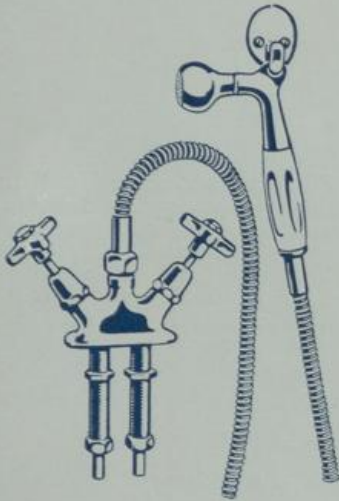

S. 7181
2 1/8"

Spezialmodell mit schrägen Oberteilen und Handbrause mit Porzellanhandhabe, 1.10 m langem Metallschlauch und Abhängehaken

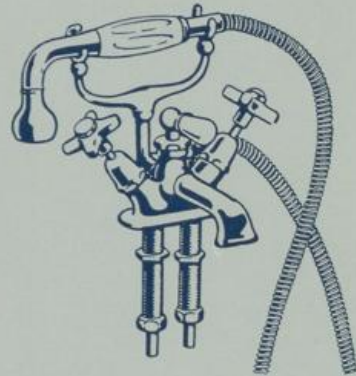

S. 7182
2 1/8"

Spezialmodell mit schrägen Oberteilen, aufgesetzter Ablegegabel und fixem Waschtisch-Auslauf, Umstellhahn und Handbrause mit Porzellanhandhabe und 1.10 m langem Metallschlauch

Besonders für Friseurtische geeignet.

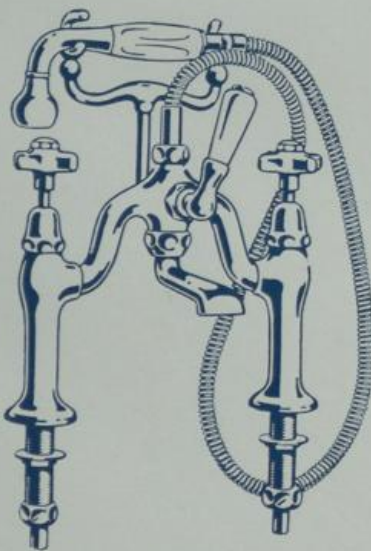

S. 7183
1 1/2"

Stand-Schampunierbatterie mit aufgesetzter Ablegegabel und schwenkbarem Waschtisch-Auslauf, Umstellhahn und Handbrause mit Porzellanhandhabe und 1.10 m langem Metallschlauch

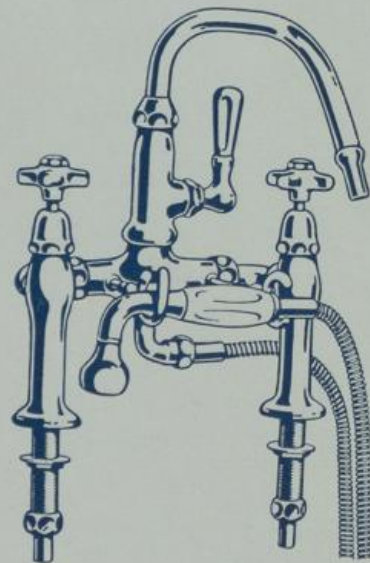

S. 7184
1 1/2"

Stand-Schampunierbatterie mit verstellbarem Hahnabstand, vorn angebrachter Ablegegabel und hohem, schwenkbarem Waschtisch-Auslauf mit Strahlregler, Umstellhahn mit Metallgriff und Handbrause wie bei S. 7183

Alle Armaturen werden vernickelt oder nickelverchromt geliefert.

Stand-Schampunierbatterien

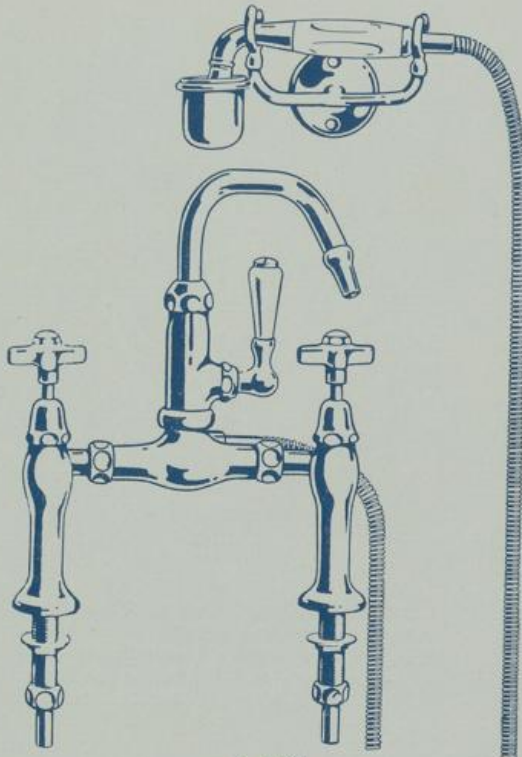

S. 7185
1/2"

S. 7185. Stand-Schampunierbatterie mit verstellbarem Hahnabstand, hohem, schwenkbarem Waschtisch-Auslauf mit Strahlregler, Umstellhahn mit Porzellan-griff, Handbrause mit Porzellanhand-habe und 1.10 m langem Metallschlauch sowie Wand-Ablegegabel mit abnehm-barer Tropfschale

Auf Wunsch mit vorn angebrachter Ab-legegabel wie S. 7184.

Auch mit anderen Oberteilen (siehe Seite 3) lieferbar.

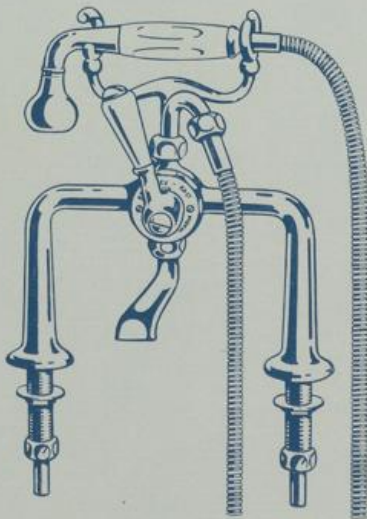

S. 7187
1/2"

Sicherheits-Stand-Schampunierbatterie, ein-griffig, mit aufgesetzter Ablegegabel und schwenkbarem Waschtisch-Auslauf, Bogen-stück und Handbrause mit Porzellanhand-habe und 1.10 m langem Metallschlauch

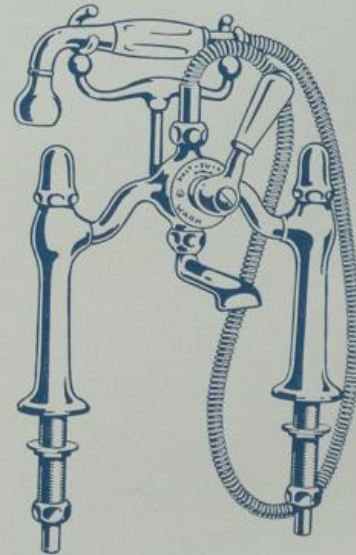

S. 7188
1/2"

Sicherheits-Stand-Schampunierbatterie, ein-griffig, mit Eckregulierhähnen und Hand-brause ohne Bogenstück, sonst wie S. 7187

Alle Armaturen werden vernickelt oder nickelverchromt geliefert.

Batteriekombinationen

mit fixer Verbindung über dem Waschtisch

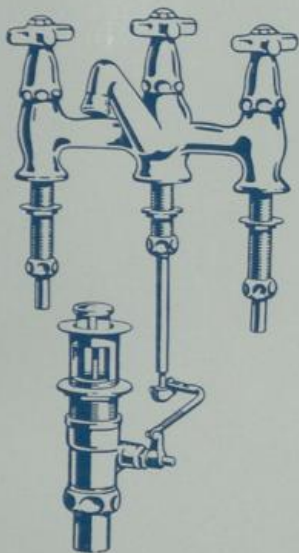

S. 7202
1/2"

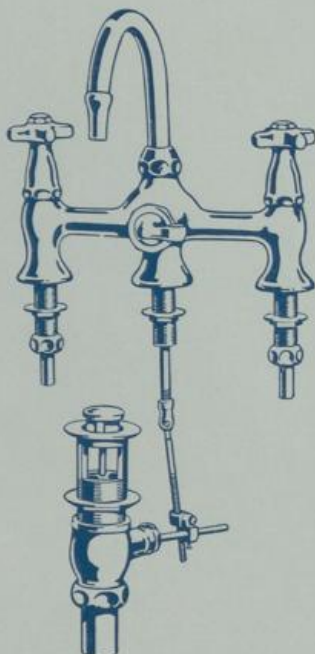

S. 7206
1/2"

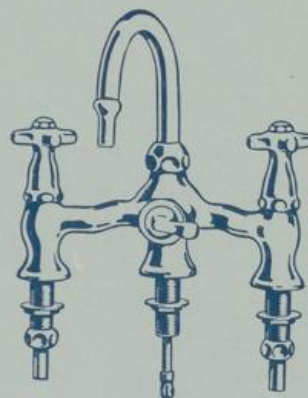

S. 7208
1/2"

Anschlußmaße

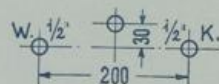

S. 7202 und S. 7208

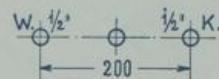

S. 7206

- S. 7202. Batteriekombination, schweres Modell, Oberteile mit verdeckten Spindeln, mit nach rückwärts gekröpftem Mittelstück und gebogenem, fixem Auslauf mit Strahlregler, mit Ab- und Überlaufvorrichtung mit Umschaltgriff, Gestänge und Ab- und Überlaufventil 1 1/4".
- S. 7206. Batteriekombination, schweres Modell, Oberteile mit verdeckten Spindeln, mit geradem Mittelstück und hohem, schwenkbarem Auslauf mit Strahlregler, mit Ab- und Überlaufvorrichtung mit Umlegehebel, Gestänge und Ab- und Überlaufventil 1 1/4".
- S. 7207. Mit Brausemundstück, sonst wie S. 7206.
- S. 7208. Batteriekombination mit nach rückwärts gekröpftem Mittelstück, sonst wie S. 7206.
- S. 7209. Mit Brausemundstück, sonst wie S. 7208.

Auch mit anderen Oberteilen (siehe Seite 3) lieferbar.

Alle Armaturen werden vernickelt oder nickelverchromt geliefert.

Hahnkombinationen

mit verstellbarer Verbindung unter dem Waschtisch

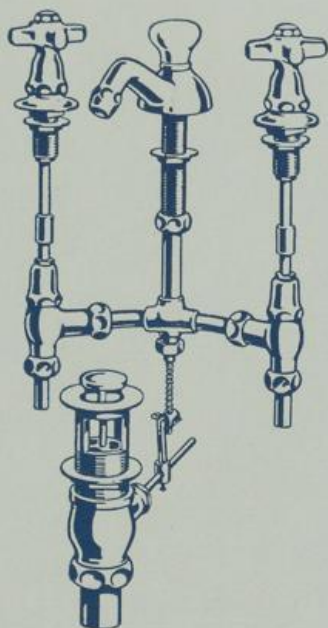

S. 7210
1/2"

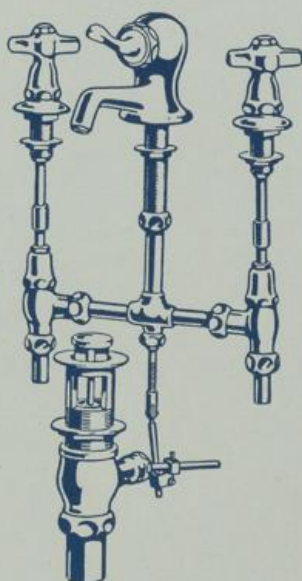

S. 7212
1/2"

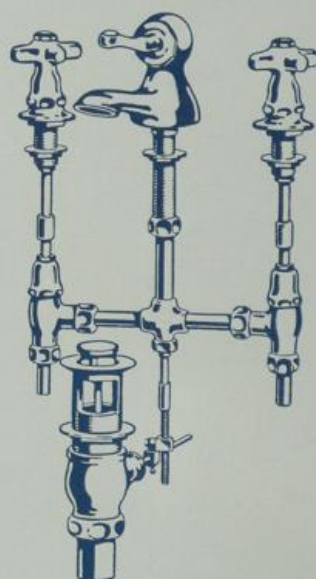

S. 7214
1/2"



S. 7211
1/2"



S. 7213
1/2"



S. 7215
1/2"

- S. 7210. Hahnkombination, schweres Modell, Oberteile mit verdeckten Spindeln, fixem, gebogenem Auslauf mit Strahlregler, mit Ab- und Überlaufvorrichtung mit Hubknopf, Gestänge und Ab- und Überlaufventil 1 1/4".
- S. 7211. Mit Porzellankappen und Porzellangriffen, sonst wie S. 7210.
- S. 7212. Hahnkombination, schweres Modell, Oberteile mit verdeckten Spindeln, fixem, gebogenem Auslauf mit Strahlregler, mit Ab- und Überlaufvorrichtung mit schwerem Kopf und Umlegehebel, Gestänge und Ab- und Überlaufventil 1 1/4".
- S. 7213. Mit Porzellankappen und Porzellangriffen, sonst wie S. 7212.
- S. 7214. Hahnkombination, schweres Modell mit breitem Auslauf, sonst wie S. 7212.
- S. 7215. Mit Porzellankappen und Porzellangriffen, sonst wie S. 7214.

Auch mit anderen Oberteilen (siehe Seite 3) lieferbar.

Alle Armaturen werden vernickelt oder nickelverchromt geliefert.

Hahnkombinationen

mit verstellbarer Verbindung unter dem Waschtisch

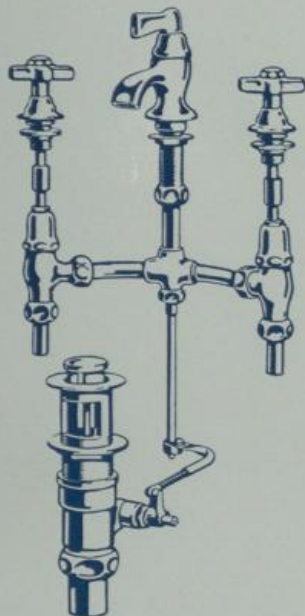

S. 7216
1/2"

Auch mit anderen Oberteilen
(siehe Seite 3) lieferbar.

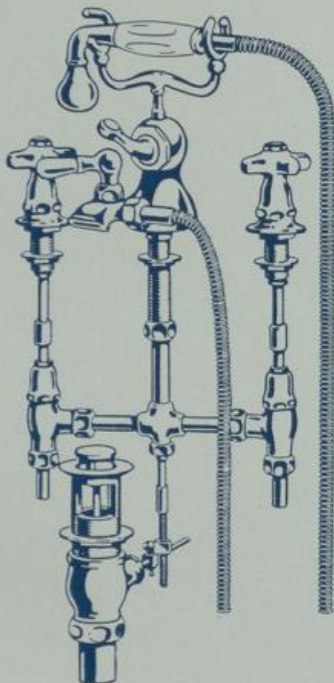

S. 7218
1/2"

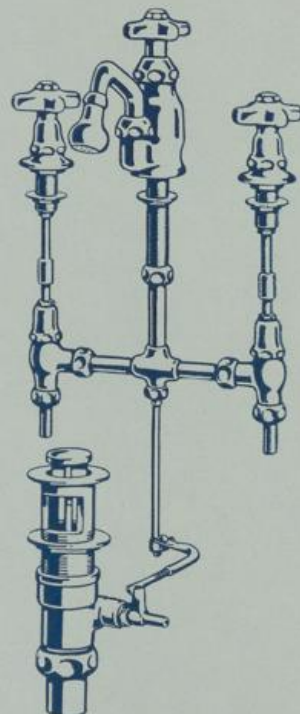

S. 7222
1/2"



S. 7217
1/2"

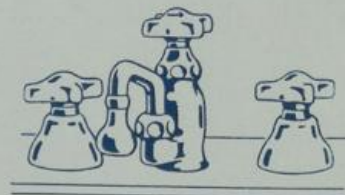

S. 7223
1/2"

- S. 7216. Hahnkombination, niederes Modell, mit fixem, breitem Auslauf, mit Ab- und Überlaufvorrichtung mit Umschalthebel, Gestänge und Ab- und Überlaufventil 1 1/4".
- S. 7217. Mit Porzellankappen und Porzellangriffen, sonst wie S. 7216.
- S. 7218. Schampunier-Hahnkombination, schweres Modell, Oberteile mit verdeckten Spindeln, mit fixem, breitem Waschtisch-Auslauf, Umstellhahn, aufgesetzter Ablegegabel und Handbrause mit Porzellanhandhabe und 1.10 m langem Metallschlauch, sowie Ab- und Überlaufvorrichtung mit Umlegehebel, Gestänge und Ab- und Überlaufventil 1 1/4".
- S. 7219. Mit Porzellankappen und Porzellangriffen, sonst wie S. 7218.
- S. 7222. Hahnkombination, schweres Modell, Oberteile mit verdeckten Spindeln, schwenkbarem Auslauf mit Brause, Ab- und Überlaufvorrichtung mit Umschaltriff, Gestänge und Ab- und Überlaufventil 1 1/4".
- S. 7223. Mit Porzellankappen und Porzellangriffen, sonst wie S. 7222.

Alle Armaturen werden vernickelt oder nickelverchromt geliefert.

Hahnkombinationen

mit verstellbarer Verbindung unter dem Waschtisch

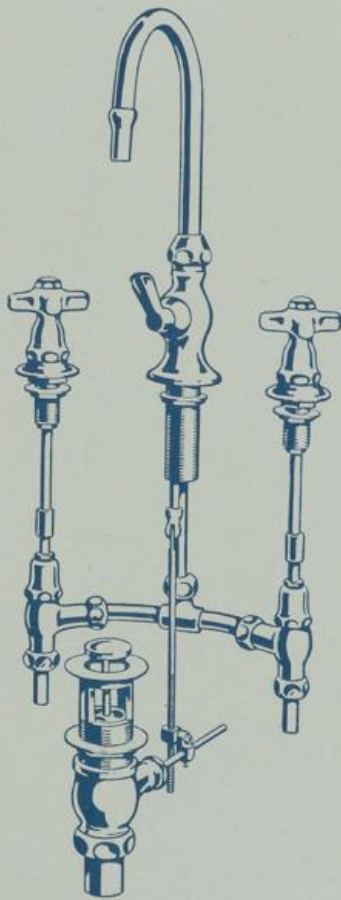

S. 7226
1/2"

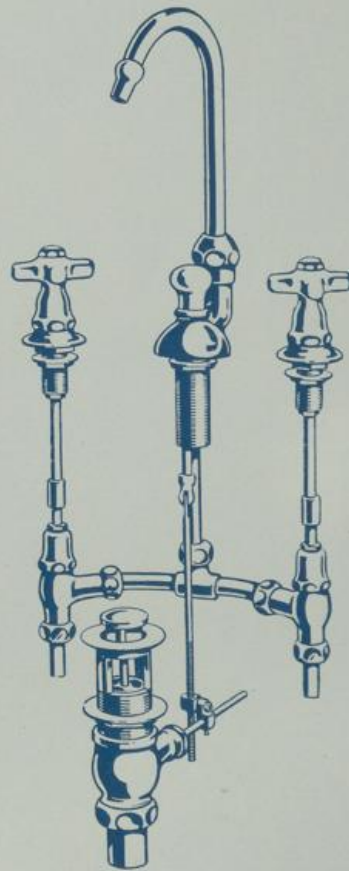

S. 7228
1/2"

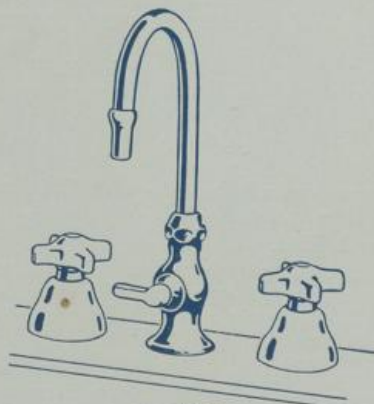

S. 7227
1/2"

S. 7226. Hahnkombination, Oberteile mit verdeckten Spindeln, mit hohem, schwenkbarem Auslauf mit Ab- und Überlaufvorrichtung mit Umlegehebel, Gestänge und Ab- und Überlaufventil 1 1/4".

S. 7227. Mit Porzellankappen und Porzellan-griffen, sonst wie S. 7226.

S. 7228. Hahnkombination mit Ab- und Überlaufvorrichtung mit Hubknopf, sonst wie S. 7226.

S. 7229. Mit Porzellankappen und Porzellan-griffen, sonst wie S. 7228.

Auch mit anderen Oberteilen (siehe Seite 3) lieferbar.

Alle Armaturen werden vernickelt oder nickelverchromt geliefert.

Eckregulierhähne

für Waschtische

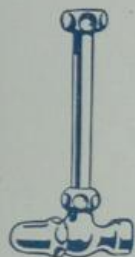

S. 7241
1/2"

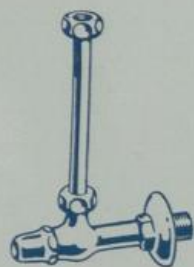

S. 7242
3/8", 1/2"

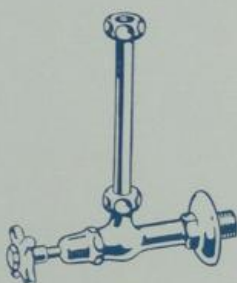

S. 7243
3/8", 1/2"

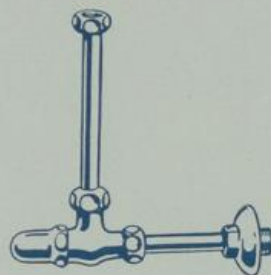

S. 7244
3/8", 1/2"



S. 7247
1/2"



S. 7249

Eckregulierhähne mit geglühtem, biegsamem Steigrohr, 250 mm lang, samt Holländermuttern:

S. 7241. Eckregulierhahn, kurzes Modell, mit geschlossener Kappe und Innengewinde.

S. 7242. Eckregulierhahn, langes Modell, mit offener Kappe und Gußrosette.

S. 7243. Mit Seesterngriff, sonst wie S. 7242.

S. 7244. Eckregulierhahn, mit verstellbarer Ausladung, Normalmodell mit geschlossener Kappe und Gußrosette.

S. 7247. Steigrohr mit Regulierhahn mit offener Kappe, Holländermutter und Gußrosette.

S. 7249. Steckschlüssel.



S. 7251

Ab- und Überlaufventile

1", 1 1/4", 1 1/2", 2"



S. 7252



S. 7253



S. 7254



S. 7255



S. 7256



S. 7257



S. 7258



S. 7259

S. 7251. Holländer 1"—2", normal 60 mm lang.

S. 7252. Ablaufventil mit Überlaufschlitz, Holländer und Metallstöpsel.

S. 7253. Mit Gummikugel, sonst wie S. 7252.

S. 7254. Mit Metallhaube, sonst wie S. 7252.

S. 7255. Mit Metallstöpsel, ohne Holländer.

S. 7256. Ablaufsiebventil mit Metallstöpsel.

S. 7257. Siebablauf ohne Überlaufschlitz, mit langem Gewindestutzen und Holländer.

S. 7258. Mit kurzem Gewindestutzen, sonst wie S. 7257.

S. 7259. Standventil mit Überlaufrohr samt Handhabe und Holländer.

Alle Armaturen werden vernickelt oder nickelverchromt geliefert.

Ab- und Überlaufvorrichtungen

für Waschtische



S. 7261



S. 7260



S. 7262



S. 7263



S. 7264



S. 7265

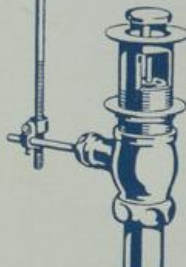
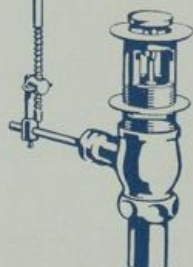

Ab- und Überlaufvorrichtung für Waschtische mit vereinigtm Ab- und Überlauf, mit außen liegendem Gestänge, T-Stück und Ab- und Überlaufventil 1 1/4" mit Holländerstutzen:

S. 7260. Niedriges Modell mit Metallhebel.

S. 7261. Mit Porzellankappe und Porzellanhebel, sonst wie S. 7260.

S. 7262. Mit Porzellan-Hubknopf.

S. 7263. Mit Porzellan-Hubknopf und Porzellanhebel, sonst wie S. 7262.

S. 7264. Normalmodell mit Metall-Umlegehebel.

S. 7265. Schweres Modell mit großem Schaltkopf, sonst wie S. 7264.



S. 7266



S. 7267



S. 7268



S. 7269

Ab- und Überlaufvorrichtung für Waschtische ohne Überlauf, mit Metall-Umlegehebel, Überlauf-Standrohr und Siebablauf 1 1/4".

Ab- und Überlaufvorrichtungen für Waschtische mit offenem, vertieftem Überlauf, mit innen liegendem Gestänge und Ab- und Überlaufventil 1 1/4":

S. 7267. Normalmodell mit Metall-Umlegehebel.

S. 7268. Schweres Modell mit großem Schaltkopf, sonst wie S. 7267.

S. 7269. Niedriges Modell mit Hubknopf, sonst wie S. 7267.

Alle Ab- und Überlaufvorrichtungen sind auf Wunsch auch mit Porzellan-Umlegehebel statt Metallhebel erhältlich.

Alle Armaturen werden vernickelt oder nickelverchromt geliefert.

Ab- und Überlaufkombinationen

für Waschtische
mit vereinigtem Ab- und Überlauf

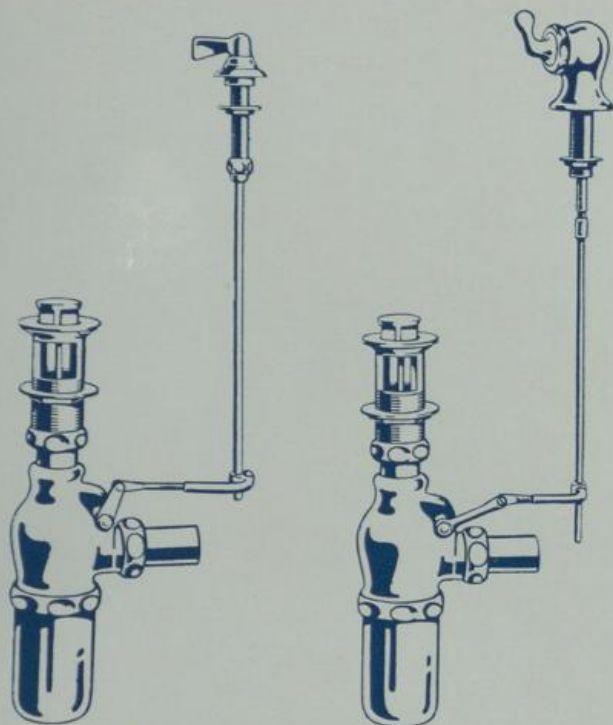

S. 7271

S. 7272

Ab- und Überlaufvorrichtung mit außen liegendem Gestänge, kombiniert mit schwerem Spezialsiphon mit Ab- und Überlaufventil 1 1/4", verstellbarem Tauchrohr, eingebauter Hubvorrichtung und Ablaufrohr 32 mm ø, 60 mm lang.

S. 7271. Ab- und Überlaufkombination mit Umschalthebel, niedriges Modell.

S. 7272. Ab- und Überlaufkombination mit Umlegehebel, Normalmodell.

Siphon-Zubehör



S. 7276
32 und 38 mm ø
Länge nach Bedarf.



S. 7277
32 und 38 mm ø



S. 7278
1 1/4", 1 1/2"



S. 7279
1 1/4", 1 1/2"

S. 7276. Ablaufrohr (Verlängerungsrohr) mit Holländermutter.

Normaldimensionen:

Bei 1 1/4" Mutter = 32 mm Rohr ø.
Bei 1 1/2" Mutter = 38 mm Rohr ø.

S. 7277. Lötwinkel für Waschtischsiphons mit Gußrosette und Mutter.

S. 7278. Etagebogen, schweres Modell, mit Mutter für Siphon mit Mutter.

S. 7279. Etagebogen, schweres Modell, mit Muffe (Glocke) für Siphon mit Mutter.
Etagerung = 60 mm.

Alle Armaturen werden vernickelt oder nickelverchromt geliefert.

Geruchverschlüsse

(Siphons für Waschtische)



S. 7280
1"



S. 7281
1"



S. 7282
1"



S. 7283
1"

Kappensiphons mit 1" Ventil, verstellbarem Tauchrohr und Ablaufrohr 32 mm ø, 60 mm lang:

- S. 7280. Kappensiphon, Normalmodell mit Metallkappe.
- S. 7281. Mit Porzellankappe, sonst wie S. 7280.
- S. 7282. Kappensiphon, schweres Modell mit Metallkappe.
- S. 7283. Mit Porzellankappe, sonst wie S. 7282.

Auf Wunsch mit längerem Ablaufrohr S. 7276 (Seite 25) lieferbar.



S. 7285
1"

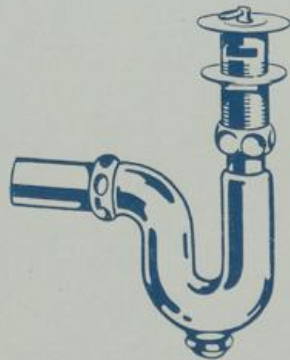

S. 7286
1", 1 1/4", 1 1/2"



S. 7290
1 1/4"



S. 7291
1 1/4"

- S. 7285. Birnsiphon mit Ventil 1", Ablaufrohr 32 mm ø, 60 mm lang und Putzschraube.
- S. 7286. Röhrensiphons mit Ventilen, Ablaufrohr 32 mm ø und Putzschraube.

Kappensiphons mit Mutter 1 1/4" für Ab- und Überlaufvorrichtung, mit verstellbarem Tauchrohr und Ablaufrohr 32 mm ø, 60 mm lang:

- S. 7290. Normalmodell mit Metallkappe.
- S. 7291. Mit Porzellankappe, sonst wie S. 7290.

Alle Armaturen werden vernickelt oder nickelverchromt geliefert.

Geruchverschlüsse

(Siphons für Waschtische)



S. 7292
1 1/4"



S. 7293
1 1/4"



S. 7294
1 1/4", 1 1/2"



S. 7295
1 1/4"

Kappensiphons mit Mutter 1 1/4" für Ab- und Überlaufvorrichtungen, mit verstellbarem Tauchrohr und Ablaufrohr 60 mm lang:

S. 7292. Schweres Modell mit Metallkappe, 32 mm Abgang.

S. 7293. Mit Porzellankappe, sonst wie S. 7292.

S. 7294. Extraschweres, geräumiges Modell mit Metallkappe und 38 mm Abgang.

S. 7295. Birnsiphon mit Mutter 1/4" für Ab- und Überlaufvorrichtungen, mit Ablaufrohr 32 mm ø, 60 mm lang und Putzschraube.

Auf Wunsch mit längerem Ablaufrohr
S. 7276 (Seite 25) lieferbar.

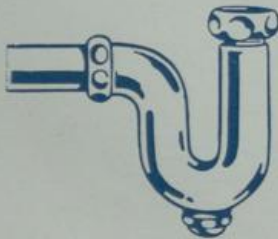

S. 7296
1", 1 1/4", 1 1/2"

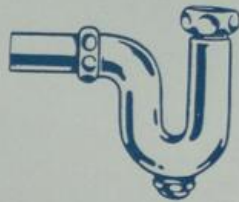

S. 7297
1 1/4"



S. 7298
1 1/4", 1 1/2"



S. 7299
1 1/4", 1 1/2"

Röhrensiphons mit Mutter für Ab- und Überlaufvorrichtungen, mit 60 mm langem Ablaufrohr und Putzschraube:

S. 7296. Röhrensiphon, Normalmodell.

S. 7297. Niedriges Modell.

S. 7298. Röhrensiphon, 60 mm etagiert mit verstellbarem Tauchrohr.

S. 7299. Gußeiserner, porzellanemailierter Siphon mit Mutter für Ab- und Überlaufvorrichtungen, mit verstellbarem Tauchrohr, 60 mm langem Ablaufrohr und Putzschraube.

Alle Armaturen werden vernickelt oder nickelverchromt geliefert.

Geruchverschlüsse für Spülbecken Fettfänge



S. 7311
1", 1¼", 1½"



S. 7312
1", 1¼", 1½"



S. 7321
1", 1¼", 1½"



S. 7322
1", 1¼", 1½"



S. 7323
1", 1¼", 1½"

Fettfänge mit verstellbarem Tauchrohr und Ablaufrohr 38 mm ø, 180 mm lang.

S. 7311. Fettfang mit Ab- und Überlaufventil.

S. 7312. Mit 2 Ab- und Überlaufventilen und Verbindungsrohren.

S. 7313. Mit 3 Ab- und Überlaufventilen und Verbindungsrohren, sonst wie S. 7312.

S. 7321. Fettfang mit Anschlußmutter.

S. 7322. Mit 2 Anschlußmutter und Verbindungsrohren.

S. 7323. Mit 3 Anschlußmutter und Verbindungsrohren.

Alle Armaturen werden vernickelt oder nickelverchromt geliefert.

Geruchverschlüsse

(Siphons)



S. 7330



S. 7331



S. 7334



S. 7335

Siphons mit Glocke (Muffe) für Pissoirs und Wandbrunnen, mit 120 mm langem Ablaufrohr, 38 mm \varnothing und Putzschraube:

S. 7330. Siphon mit Glocke, mit geradem Hals.
S. 7331. Mit etagiertem Hals, sonst wie S. 7330.

S. 7334. Siphon mit Glocke, mit geradem Hals, porzellanemailliert.
S. 7335. Mit etagiertem Hals, sonst wie S. 7334.



S. 7336



S. 7337



S. 7340
Siebplatte,
120 mm \varnothing
für Feuertons-
Standpissoirs



S. 7342



S. 7343

Kappensiphons mit Glocke (Muffe) für Pissoirs oder Wandbrunnen, mit Ablaufrohr 120 mm lang, 32 mm \varnothing :

S. 7336. Mit geradem Hals.
S. 7337. Mit 80 mm etagiertem Hals.

Geruchverschlüsse für Feuertons-Standpissoirs
Scheibendurchmesser = 120 mm, Abgang = 50 mm \varnothing :
S. 7342. Siphon mit abschraubarer Siebplatte.
S. 7343. Siphon mit herausnehmbarem Siebeinsatz.



S. 7345



S. 7346



S. 7347



S. 7348

Geruchverschluß für Wannen-Ab- und Überlaufstandrohre und Standbatterien, mit Ablaufknie 50 mm \varnothing und Putzschraube.

Bodenabläufe mit Geruchverschluß:

S. 7346. Wiener Modell mit Seiher, Abgang = 38 und 50 mm \varnothing
S. 7347. Mit Seiher und seitlichem Abgang = 50 mm \varnothing .
S. 7348 Ohne Seiher, für Standrohr, sonst wie S. 7347.

Alle Armaturen werden vernickelt oder nickelverchromt geliefert.

Ab- und Überlaufvorrichtungen

für Badewannen



S. 7350



S. 7351

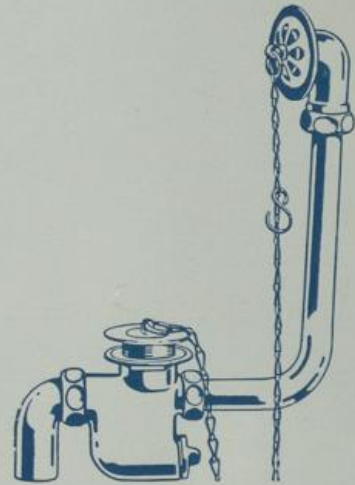

S. 7352

Wannen-Ventil 1 1/4" mit T-Stück, Kette mit Abhängehaken und Überlaufsieb mit Kniestück:

S. 7350. Normalmodell.

S. 7351. Mit Messing-Verbindungsrohr.

S. 7352. Mit Geruchverschluss mit Putzschraube und Ablaufknie 38 mm ø, sonst wie S. 7351.

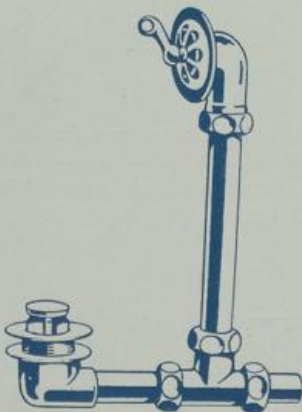

S. 7353

Wannen-Ab- und Überlaufvorrichtung mit Ventil 1 1/4", Umlegehebel, Gestänge und seitlichem Ablaufstutzen 38 mm ø.

S. 7354. Mit Ablaufknie 38 mm ø, sonst wie S. 7353.

Ab- und Überlaufstandrohre mit Umlegehebel, Blindflansche, Ablaufsieb, verstellbarem Verbindungsrohr und Ablaufstutzen 38 mm ø mit Rosette:

S. 7358. Normalmodell für Badewannen.

S. 7358a. Niedriges Modell für Fuß- und Sitzwannen.

Standrohrgrößen 60, 70 und 88 mm ø.

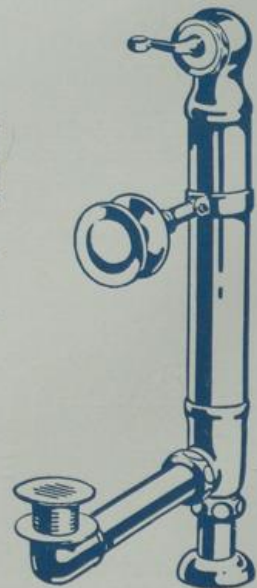

S. 7358

Alle Armaturen werden vernickelt oder nickelverchromt geliefert.

Standbatterien

für Badewannen

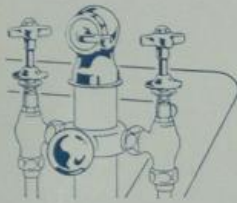

S. 7360
3/4"

Standbatterie auf der Wannenwulst montiert, mit Froschmaul-Auslauf, Druckrohren 3/4", mit Gußrosetten und Ab- und Überlaufstandrohr 60 mm ø mit Umlegehebel, Ablaufsieb, verstellbarem Verbindungsrohr und Ablaufstutzen 38 mm ø mit Rosette.

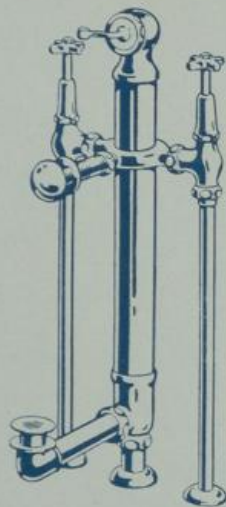

S. 7361
3/4"

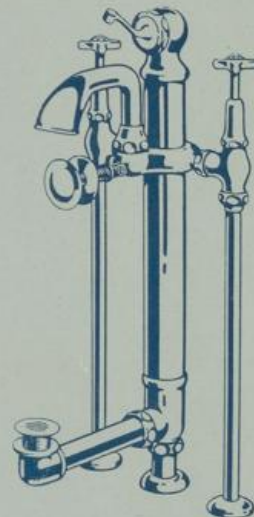

S. 7362
3/4"

S. 7361a und S. 7362a. Niedrige Modelle für Fuß- und Sitzwannen, sonst wie nebenstehende Nr. S. 7361 und S. 7362.

Standbatterien mit Zulaufdruckrohren 3/4", mit Gußrosetten, Ab- und Überlaufstandrohr mit Umlegehebel, Ablaufsieb, verstellbarem Verbindungsrohr und Ablaufstutzen 38 mm ø mit Rosette:

S. 7361. Standbatterie mit Froschmaul-Auslauf.

S. 7362. Mit Auslaufbogen mit breitem Schnabel, sonst wie S. 7361.

Standrohrgrößen 60, 70 und 88 mm ø.

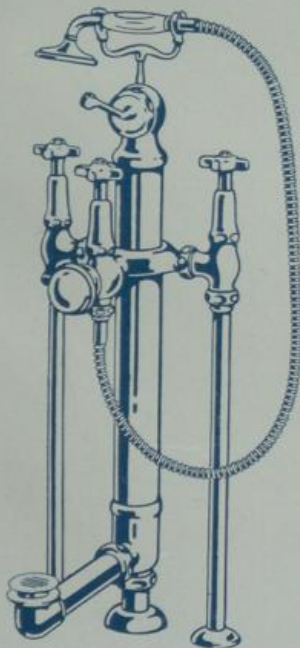

S. 7363
3/4"

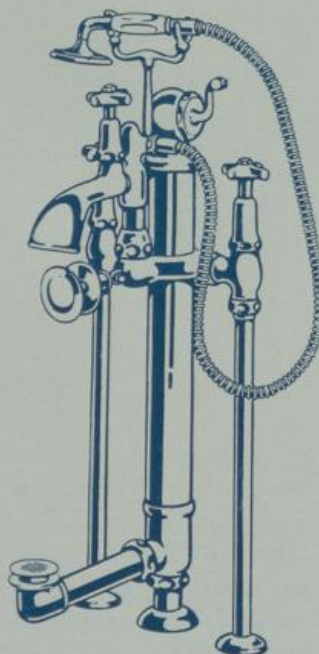

S. 7364
3/4"

Standbatterien mit Handbrause mit Zulaufdruckrohren 3/4", mit Gußrosetten, Umstellhahn Wanne — Brause und Ab- und Überlaufstandrohr mit aufgesetzter Ablegegabel, Umlegehebel, Ablaufsieb, verstellbarem Verbindungsrohr und Ablaufstutzen 38 mm ø mit Rosette, sowie Handbrause mit Porzellanhandhabe und 1.10 m langem Metallschlauch:

S. 7363. Standbatterie mit Froschmaulauslauf.

S. 7364. Mit Auslaufbogen mit breitem Schnabel, sonst wie S. 7363.

Standrohrgrößen 60, 70 und 88 mm ø.

Alle Armaturen werden vernickelt oder nickelverchromt geliefert.

Standbatterien

für Badewannen

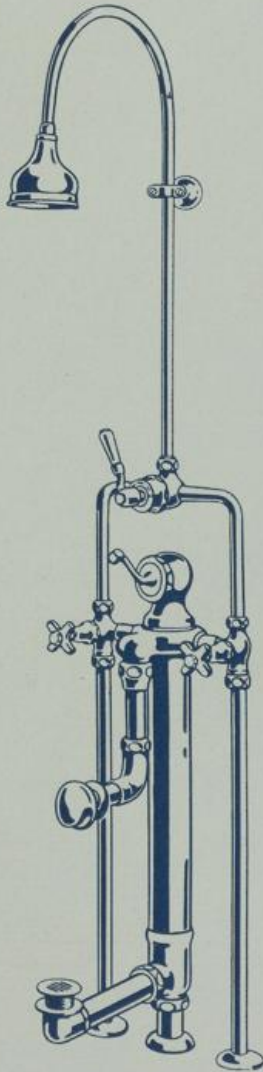

S. 7365
 $\frac{3}{4}$ "

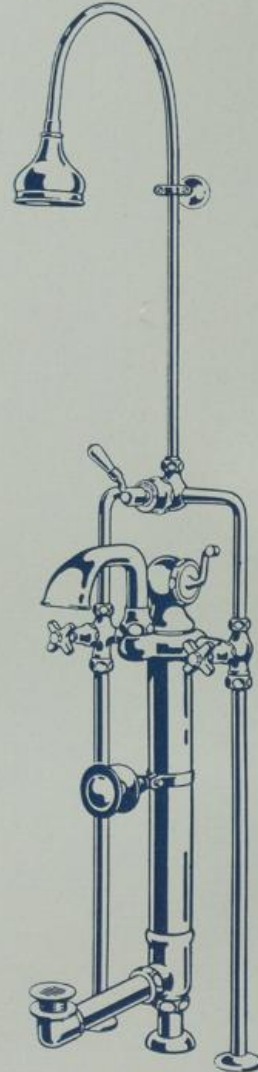

S. 7366
 $\frac{3}{4}$ "

Standbatterien mit Kopfbrause mit Zulaufdruckrohren $\frac{3}{4}$ " , mit Gußrosetten, zweigriffiger Mischbatterie für Wannenfüllung kombiniert mit eingriffiger Sicherheits-Mischbatterie für Kopfbrause, mit Brauserohr, Brausekopf und Rohrschelle, sowie Ab- und Überlaufstandrohr mit Umlegehebel, Ablaufsieb, verstellbarem Verbindungsrohr und Ablaufstutzen 38 mm ø mit Rosette:

S. 7365. Standbatterie mit Froschmaul-Auslauf.

S. 7366. Mit Auslaufbogen mit breitem Schnabel, sonst wie S. 7365.

Standrohrgrößen 60, 70 und 88 mm ø.

Alle Armaturen werden vernickelt oder nickelverchromt geliefert.

Standbatterien — Wannen-Einläufe

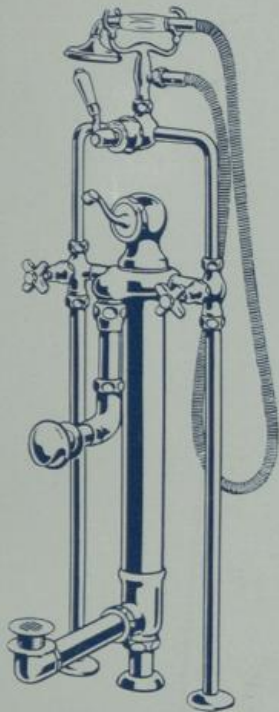

S. 7367
3/4"

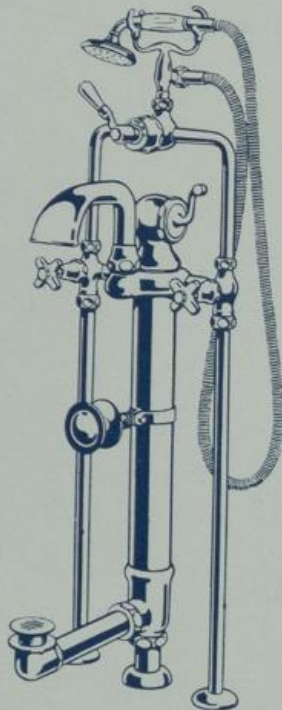

S. 7368
3/4"

Standbatterien mit Handbrause, mit zweigriffiger Mischbatterie für Wannenfüllung kombiniert mit eingriffiger Sicherheits-Mischbatterie für Brause, mit T-Stück mit Ablegegabel, Handbrause mit Porzellanhandhabe und 1.10 m langem Metallschlauch, sonst wie Seite 32 S. 7365 und S. 7366.

S. 7367. Standbatterie mit Froschmaul-Auslauf.

S. 7368. Standbatterie mit Auslaufbogen mit breitem Schnabel.
Standrohrgrößen 60, 70 und 88 mm ø.



S. 7374
3/4"

Wannen-Einlaufhahn mit Knieholländer für Montage in die Wannen-Stirnwand



S. 7375
3/4"

Wannen-Einlaufhahn für Montage auf der Wannenwulst



S. 7373
1"

Wannen-Einlauf mit Gußrosette und breitem Schnabel



S. 7376
1/2", 3/4"

Wannen-Einlaufhahn mit angegossener Rosette und breitem Auslauf



S. 7377
3/4"

Wannen-Füllbatterie mit Knieholländern für Montage in die Wannen-Stirnwand

Alle Armaturen werden vernickelt oder nickelverchromt geliefert.

Wannenfüllbatterien



S. 7385
1/2", 3/4"

zum Einmauern, mit 2 Durchgangshähnen S. 7000, Verbindungs-T-Stück und Wanneneinlauf S. 7373



S. 7386
1/2", 3/4"

mit Knieholländern, Gußrosetten, Wandscheibe und breitem Auslauf



S. 7387
1/2", 3/4"

mit Eckregulierhähnen, sonst wie S. 7386

S. 7386a und S. 7387a. Extraschwere Modelle, 3/4", sonst wie oben.

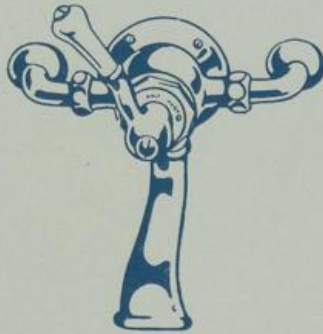

S. 7390
1/2", 3/4"

Eingriffige Sicherheits-Wannenfüllbatterien mit Porzellanhebel, gegossener Wandscheibe und breitem Auslauf:

S. 7390. Mit Knieholländern und Gußrosetten.

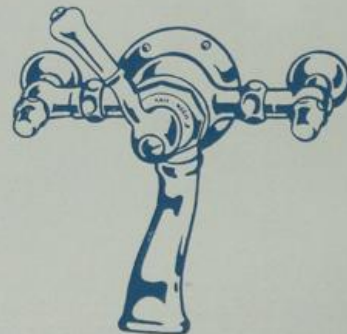

S. 7391
1/2", 3/4"

S. 7391. Mit Eckregulierhähnen, sonst wie S. 7390.



S. 7395
1/2", 3/4", 1"

Gerader Holländer mit Mutter und Gußrosette für Batterien



S. 7396
1/2", 3/4", 1"

Knieholländer mit Mutter und Gußrosette für Batterien



S. 7397
1/2", 3/4", 1"

Eckregulierhahn mit geschlossener Kappe, Mutter und Gußrosette für Batterien



S. 7398
1/2", 3/4", 1"

Anschlußstück, 30 mm etagiert, mit Mutter (ohne Knieholländer) für Batterien. (Maximale Verstellbarkeit 60 mm)

Alle Armaturen werden vernickelt oder nickelverchromt geliefert.

Brausebatterie-Bestandteile



S. 7400
1/2"
Brausekopf, Birnenform,
mit Spritzrand



S. 7401
1/2"
Brausekopf, Glocken-
form, mit abneh-
barem Boden



S. 7402
3/4"
Stachel-Brausekopf,
großes Modell



S. 7403
1/2"
Brausekopf
mit Porzellanboden



S. 7404
1/2"
Porzellan-Brausekopf

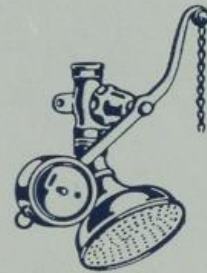

S. 7405
1/2"
Zugdusche, bestehend aus:
Kugelfallhahn mit Hebel,
Gewicht, 1.50 m Messing-
kette, Bogen und Brause-
kopf



S. 7408
Rohrschelle mit
Wandscheibe.
Normalmodell



S. 7409
Rohrschelle mit
Abhängehaken
und Wandscheibe



S. 7410
Rohrschelle mit
Abhängehaken



S. 7411
Rohrschelle mit
Ablegegabel



S. 7412
Rohrschelle mit
Ablegegabel
und Wandscheibe

Rohrschellen für Brauserohre 19 und 22 mm ø.



S. 7413
Abhängehaken mit
Wandscheibe



S. 7414
Ablegegabel mit
Wandscheibe



S. 7415
3/4"
Ablegegabel mit Wand-
scheibe und herausnehm-
barer Tropfschale



S. 7416
Ablegegabel mit
T-Stück, Anschluß-
mutter 3/4" oder 1"

Alle Armaturen werden vernickelt oder nickelverchromt geliefert.

Brausebatterie-Bestandteile



S. 7420

Brausewandarm $\frac{1}{2}$ " mit Brausekopf und Gußbrosette, Knieholländer $\frac{3}{4}$ " mit Gußbrosette und Anschlußmutter $\frac{3}{4}$ " oder 1"



S. 7421

Brauserohr, 19 od. 22 mm \emptyset , mit Brausekopf, Rohrschelle und Anschlußmutter $\frac{3}{4}$ " oder 1"



S. 7425

Brausevorhang aus Gummistoff, 2 m hoch, mit vernickelten Ösen
Größe 1, zirka 2 m breit, mit 14 Ösen
Größe 2, zirka 3 m breit, mit 16 Ösen



S. 7426



S. 7427

Thermometergehäuse mit Thermometer:
S. 7426. Mit Löthülse für Brauserohr, 19 oder 22 mm \emptyset .
S. 7427. Schweres Modell, mit Anschlußmutter $\frac{3}{4}$ " oder 1" und Bohrung 19 oder 22 mm.

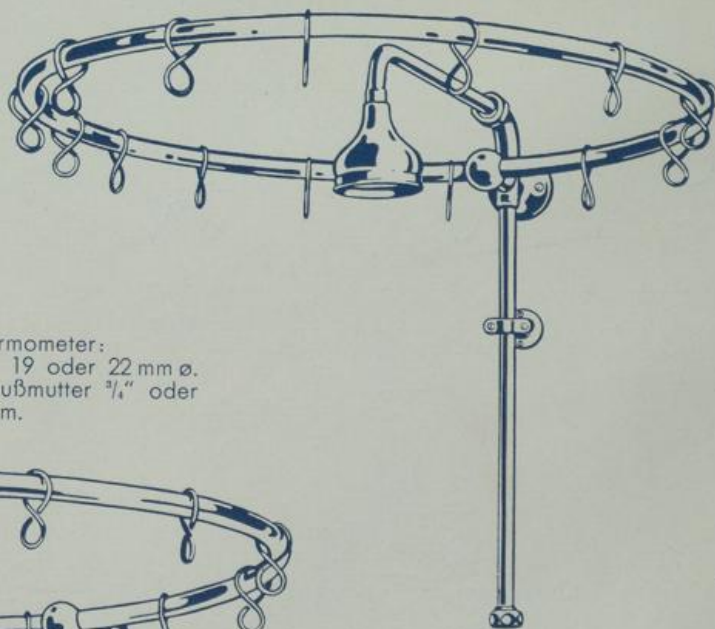

S. 7422

Brauserohr, 19 oder 22 mm \emptyset , mit Brausekopf, Rohrschelle und Anschlußmutter $\frac{3}{4}$ " oder 1", mit Vorhangring, Wandscheibe und Aufhängehaken

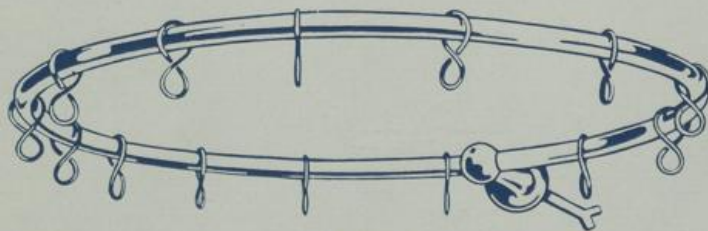

S. 7424

Brausevorhangring mit Aufhängehaken und Ringträger mit Mauerpratze
Größe 1, zirka 650 mm \emptyset , mit 14 Haken
Größe 2, zirka 850 mm \emptyset , mit 16 Haken

Größe 1 und 2 wie bei S. 7424

Alle Bestandteile werden vernickelt oder nickelverchromt geliefert.

Brausebatterie-Bestandteile

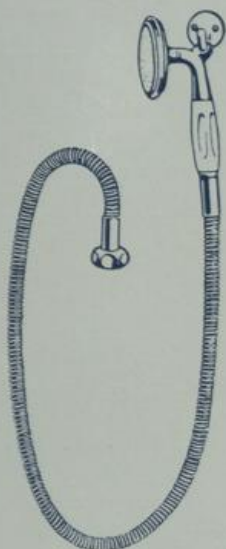

S. 7430

Handbrausen mit 1.10 m langem Metallschlauch, Porzellanhandhabe und Abhängehaken mit Anschlußmutter $\frac{3}{4}$ " oder 1"

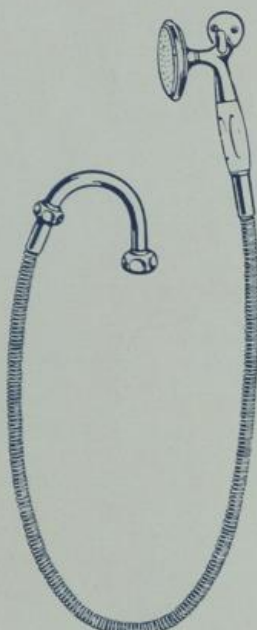

S. 7431

wie S. 7430, jedoch mit Bogenstück mit Anschlußmutter $\frac{3}{4}$ " oder 1"

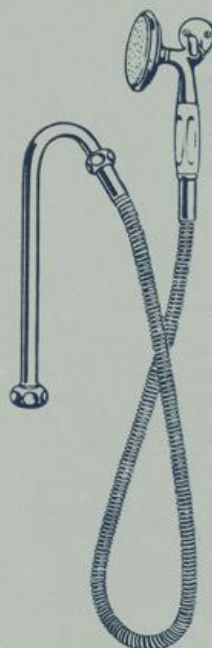

S. 7432

wie S. 7431, jedoch mit kurzem Steigrohr, 19 mm \varnothing und Anschlußmutter $\frac{3}{4}$ " oder 1"

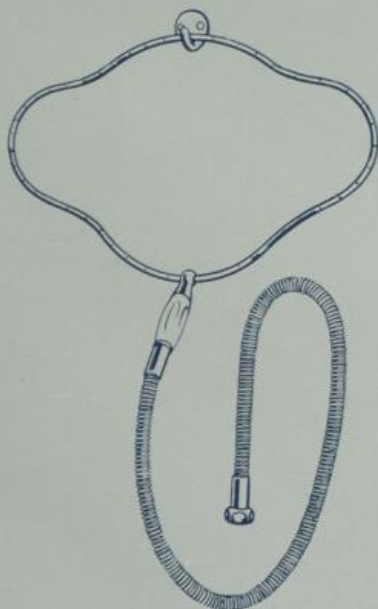

S. 7433

Handbrausen mit 1.10 m langem Metallschlauch und Porzellanhandhabe mit Halsbrausering, Abhängehaken und Anschlußmutter $\frac{3}{4}$ " oder 1"

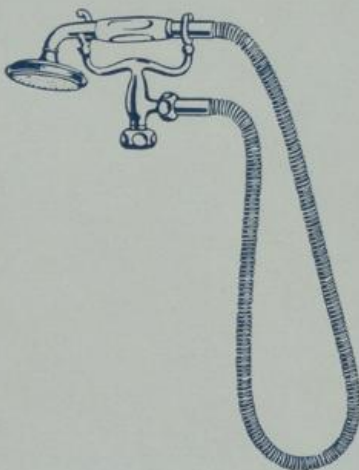

S. 7434

mit Auflegegabel S. 7416 mit T-Stück und Anschlußmutter $\frac{3}{4}$ " oder 1"

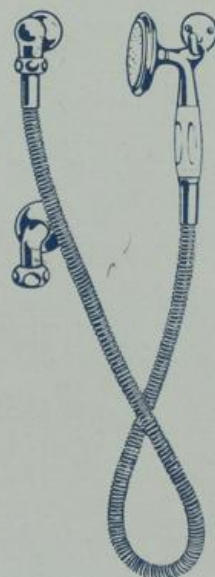

S. 7435

mit Wandanschlußstück und Knieholländer $\frac{3}{4}$ ", mit Gußrosette und Abhängehaken

Alle Metallteile werden vernickelt oder nickelverchromt geliefert.

Brausebatterie-Bestandteile

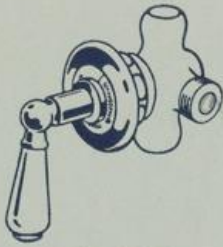

S. 7440
3/4"

Einbau-Dreiweghahn mit Deckscheibe und Porzellanhebel, für Brauserohre 19 oder 22 mm ø



S. 7441
3/4"

Einbau-Vierweghahn mit Deckscheibe und Porzellanhebel, für Brauserohre 19 oder 22 mm ø

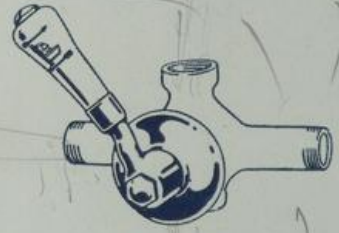

S. 7442
3/4"

Einbau-Umschalhahn „Wanne — Brause“ mit Deckscheibe und Porzellanhebel, für Brauserohre 19 oder 22 mm ø



S. 7444
3/4"



S. 7445
3/4"

S. 7444. Dreiweghahn für Brauserohre, 19 oder 22 mm ø, mit Porzellan-Umschalthebel.

S. 7445. Vierweghahn für Brauserohr, 19 oder 22 mm ø, mit Porzellan-Umschalthebel.

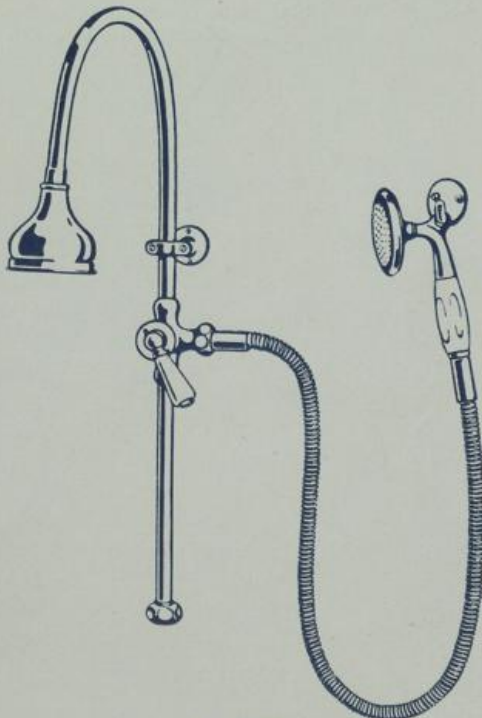

S. 7446

Brauserohr, 19 oder 22 mm ø, mit Dreiweghahn, Brausekopf, Rohrschelle und Anschlußmutter 3/4" oder 1", sowie Handbrause S. 7430

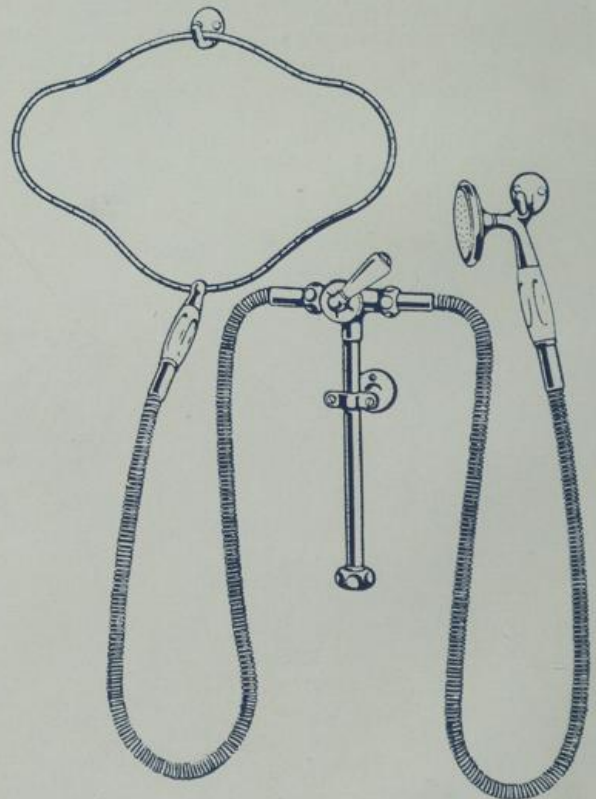

S. 7447

Kurzes Brauserohr, 19 oder 22 mm ø, mit Dreiweghahn, Rohrschelle und Anschlußmutter 3/4" oder 1", mit Handbrausen S. 7430 und S. 7433

Alle Metallteile werden vernickelt oder nickelverchromt geliefert.

Brausebatterien

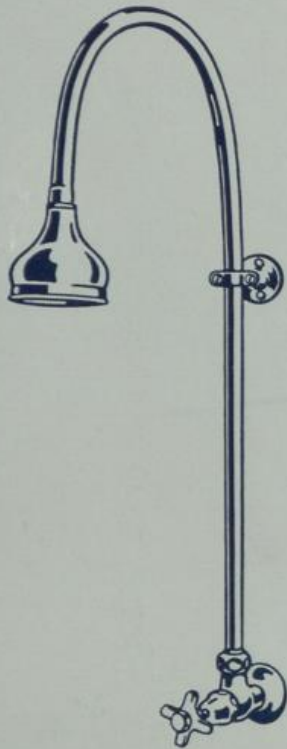

S. 7449
1/2", 3/4"

Kopfdusche mit Brausehahn
und Brauserohr, Rohrschelle
und Brausekopf

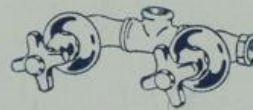

S. 7450
1/2", 3/4"

Einbau-Brausebatterie mit 2 Durchgangshähnen S. 7000, Verbindungs-T-Stück und Brausearm mit Brausekopf und Rosette

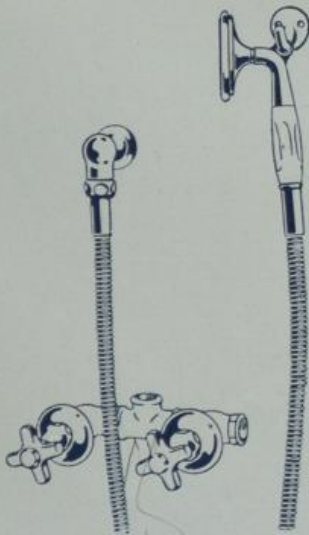

S. 7451
1/2", 3/4"

Obige Batterien sind auch mit anderen Brausen (siehe Seite 35) erhältlich.

S. 7451. Einbau-Brausebatterie mit 2 Durchgangshähnen S. 7000, Verbindungs-T-Stück, Wandanschlußstück und Handbrause mit Porzellanhandhabe, 1.10 m langem Metallschlauch und Abhängehaken.

Alle Armaturen werden vernickelt oder nickelverchromt geliefert.

Brausebatterien

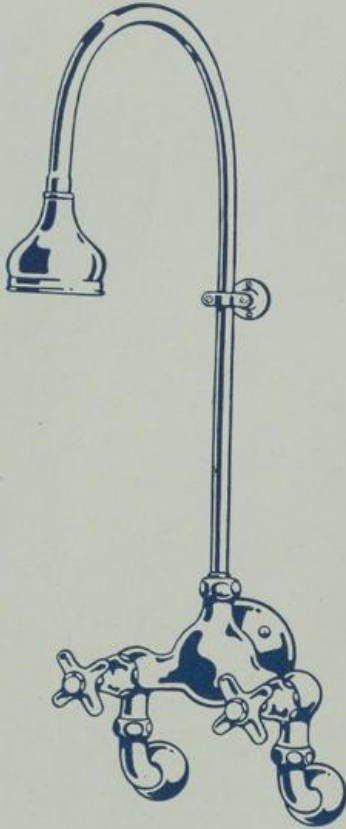

S. 7454
3/2", 3/4"

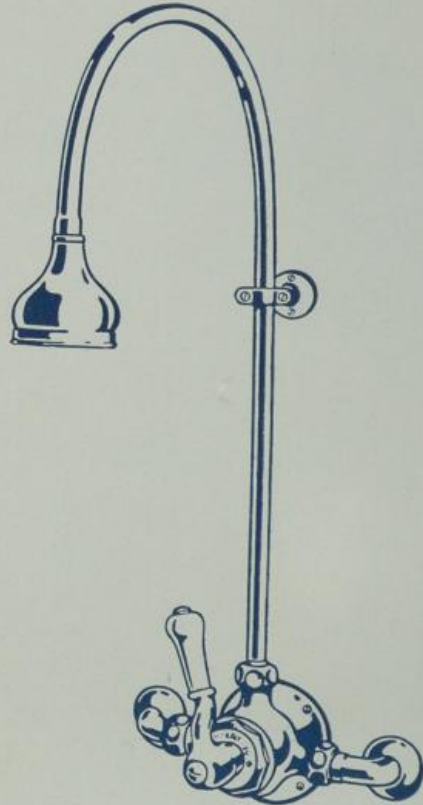

S. 7456
3/2", 3/4"

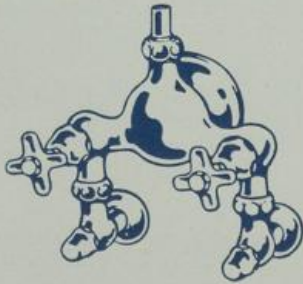

S. 7455
3/2", 3/4"



S. 7457
3/2", 3/4"

Brausebatterien mit Wandscheibe und Brauserohr, Rohrschelle und Brausekopf:

S. 7454. Mit Knieholländern und Gußrosetten.

S. 7454a. Schweres Modell, sonst wie S. 7454.

S. 7455. Mit Eckregulierhähnen, sonst wie S. 7454.

S. 7455a. Schweres Modell, sonst wie S. 7455.

Sicherheits-Brausebatterien, eingriffig, mit Wandscheibe und Brauserohr S. 7421:

S. 7456. Mit Knieholländern und Gußrosetten.

S. 7457. Mit Eckregulierhähnen, sonst wie S. 7456.

Obige Batterien sind auch mit anderen Brausen erhältlich (siehe Seite 35).

Alle Armaturen werden vernickelt oder nickelverchromt geliefert.

Brausebatterien — Wannenfüll- und Brausebatterien

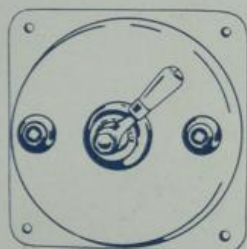

S. 7460
1/2", 3/4"

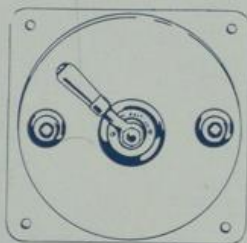
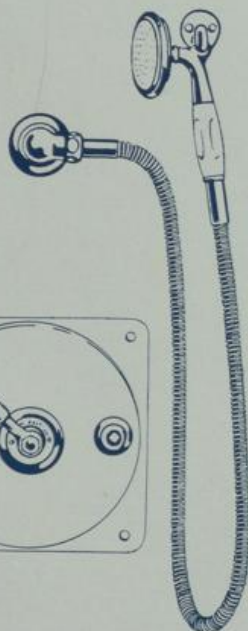

S. 7461
1/2", 3/4"

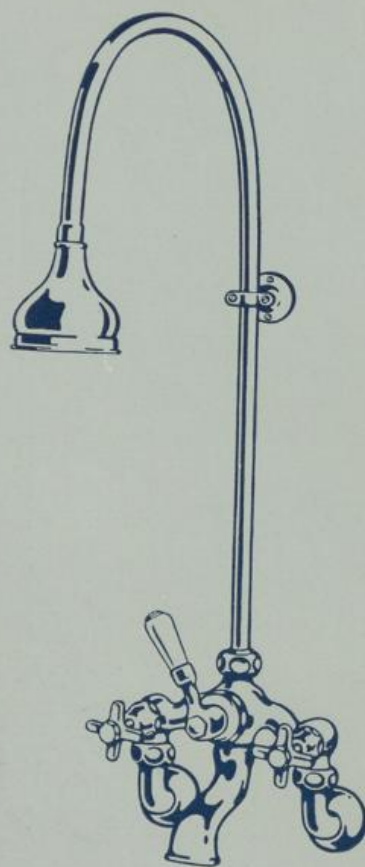

S. 7462
1/2", 3/4"

Einbau-Sicherheits-Brausebatterien, eingriffig, mit Porzellanhebel, Eckregulierhähnen mit offener Kappe und porzellanemaillierter Wandplatte:

S. 7460. Mit Brausearm, Brausekopf und Rosette.

S. 7461. Mit Wandanschlußstück, Handbrause mit Porzellanhandhabe und 1.10 m langem Metallschlauch.

Wannenfüll- und Brausebatterie ohne Wandscheibe, mit breitem Auslauf, Umschalthebel mit Porzellanangriff, Brauserohr mit Rohrschelle und Brausekopf:

S. 7462. Mit Knieholländern und Gußrosetten.

S. 7463. Mit Eckregulierhähnen, sonst wie S. 7462.

Auf Wunsch auch mit anderen Oberteilen erhältlich.

Obige Batterien sind auch mit anderen Brausen (siehe Seite 35) erhältlich.

Alle Armaturen werden vernickelt oder nickelverchromt geliefert.

Wannenfüll- und Brausebatterien

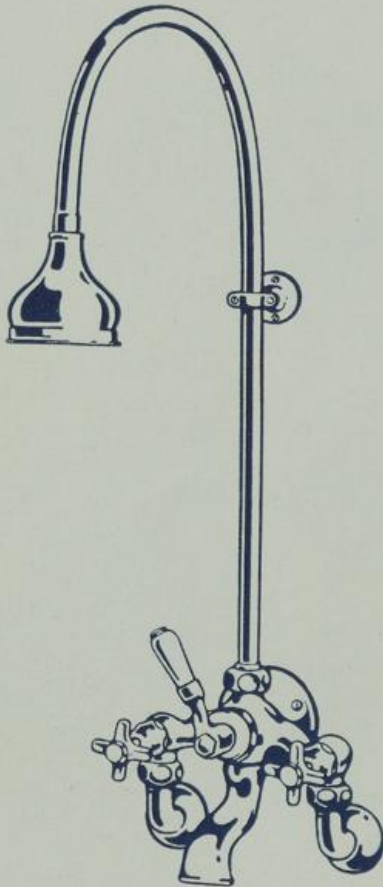

S. 7464
1/2", 3/4"

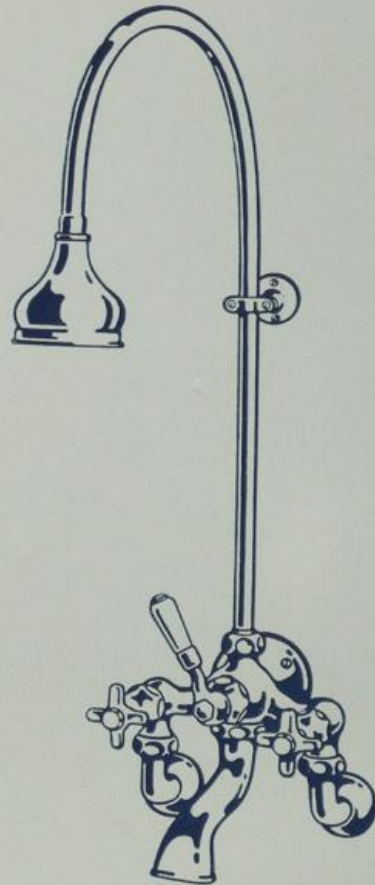

S. 7466
1/2", 3/4"

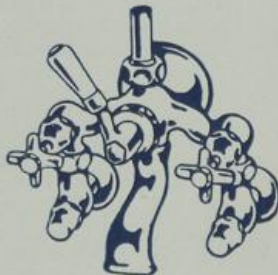

S. 7465
1/2", 3/4"



S. 7467
1/2", 3/4"

Wannenfüll- und Brausebatterien mit Wandscheibe, breitem Auslauf, Umschalthebel mit Porzellanriff und Brauserohr mit Rohrschelle und Brausekopf:

- S. 7464. Mit Knieholländern und Gußrosetten.
S. 7465. Mit Eckregulierhähnen, sonst wie S. 7464.

- S. 7466. Mit Knieholländern und Gußrosetten.
S. 7467. Mit Eckregulierhähnen, sonst wie S. 7466.

Obige Batterien sind auch mit anderen Brausen (siehe Seite 35) erhältlich.

Alle Armaturen werden vernickelt oder nickelverchromt geliefert.

Wannenfüll- und Brausebatterien

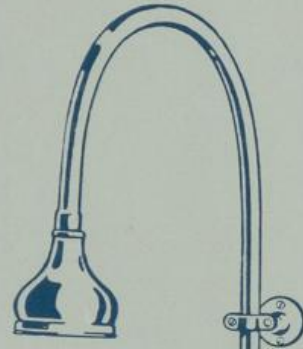
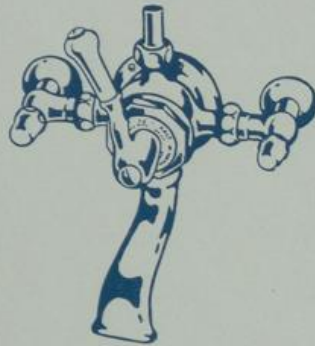

S. 7469
 $\frac{1}{2}$ " , $\frac{3}{4}$ " , 1"

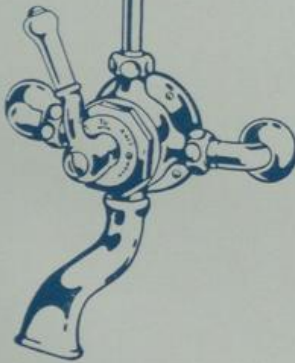

S. 7468
 $\frac{1}{2}$ " , $\frac{3}{4}$ " , 1"

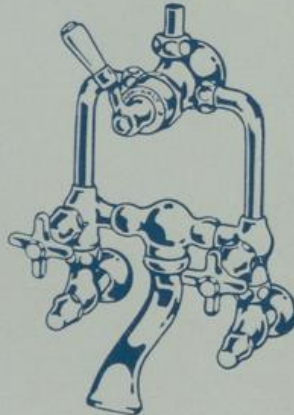

S. 7473
 $\frac{3}{4}$ "

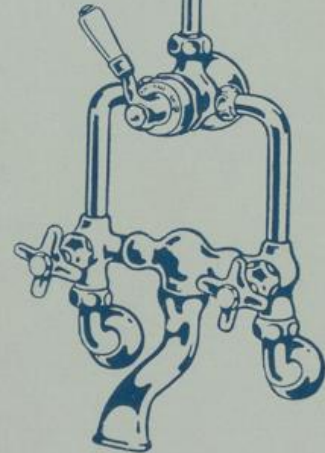

S. 7472
 $\frac{3}{4}$ "

- S. 7468. Sicherheits-Wannenfüll- und Brausebatterie, eingriffig, mit Wandscheibe und Knieholländern mit Gußrosetten, breitem Auslauf, Umschalthebel mit Porzellan-griff und Brauserohr mit Rohrschelle und Brausekopf.
- S. 7469. Mit Eckregulierhähnen, sonst wie S. 7468.
- S. 7472. Wannenfüll- und Brausebatterie, mit Knieholländern und Gußrosetten, zwei-griffiger Wannenfüllbatterie mit breitem Auslauf, kombiniert mit eingriffiger Sicherheits-Brausebatterie mit Wandscheibe, Porzellanhebel und Brauserohr mit Rohrschelle und Brausekopf.
- S. 7473. Mit Eckregulierhähnen, sonst wie S. 7472.

Obige Batterien sind auch mit anderen Brausen (siehe Seite 35) erhältlich.

Alle Armaturen werden vernickelt oder nickelverchromt geliefert.

Wannenfüll- und Brausebatterien

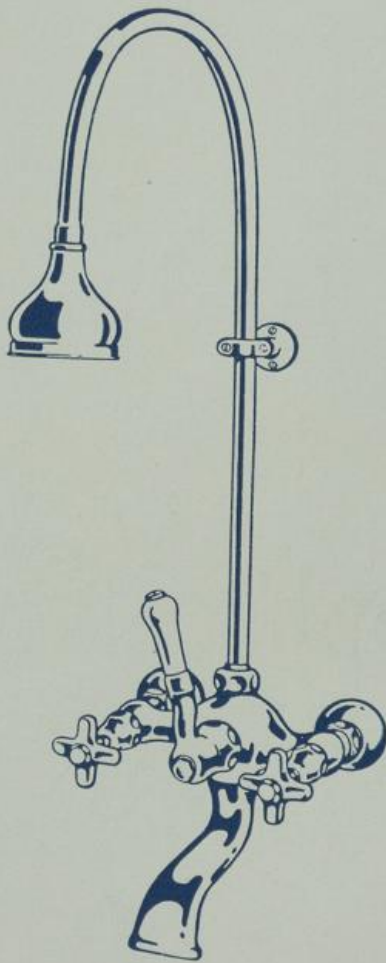

S. 7474
 $\frac{1}{2}$ " , $\frac{3}{4}$ " , 1"

Wannenfüll- und Brausebatterie, extra-schweres Modell mit geraden Holländern mit Gußrosetten, großem, breitem Auslauf, Umschalthebel mit Porzellangriff, Brauserohr mit Rohrschelle und Brausekopf.

Auf Wunsch mit Handbrausen oder anderen Brausen (siehe Seite 35 und 37—38) erhältlich.

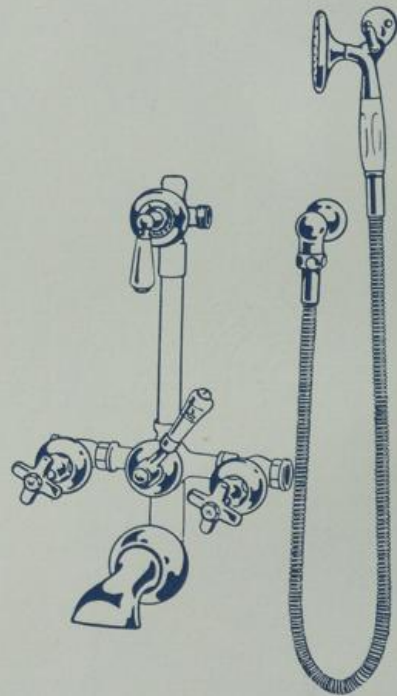

S. 7476
 $\frac{3}{4}$ "

Wannenfüll- und Brausebatterie zum Einbauen mit 2 Durchgangshähnen S. 7000, Einbau-Umschalthebel S. 7442, Einbau-Dreiweghahn S. 7440 und Auslauf S. 7373 mit sämtlichen Verbindungsstücken, sowie Kopfbrause mit Brausearm, Brausekopf und Rosette und Handbrause mit Wandanschlußstück, 1.10 m langem Metallschlauch und Anhängenhaken.

Andere Oberteile siehe Seite 3.

Alle Armaturen werden vernickelt oder nickelverchromt geliefert.

Einbau-Wannenfüll- und Brausebatterien

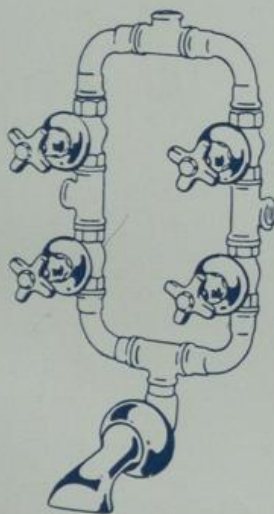

S. 7477
 $\frac{1}{2}$ " , $\frac{3}{4}$ "

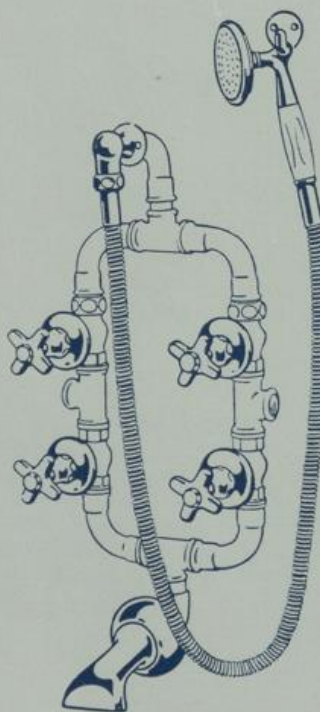

S. 7478
 $\frac{1}{2}$ " , $\frac{3}{4}$ "

Wannenfüll- und Brausebatterien zum Einbauen, mit 4 Durchgangshähnen S. 7000, Auslauf S. 7373 und den erforderlichen Verbindungsstücken.

S. 7477. Mit Kopfbrause, mit Brausearm, Brausekopf und Rosette.

S. 7478. Mit Handbrause, mit Wandanschlußstück, 1.10 m langem Metallschlauch und Abhängehaken.

Obige Batterien sind auch mit anderen Oberteilen (siehe Seite 3) erhältlich.

Alle Armaturen werden vernickelt oder nickelverchromt geliefert.

Wannenfüll- und Brausebatterien, Brausestockerl

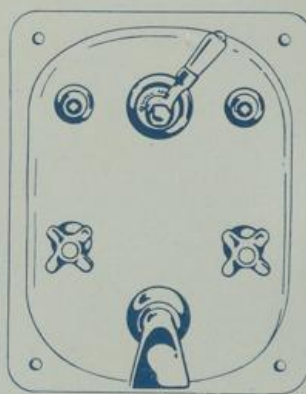
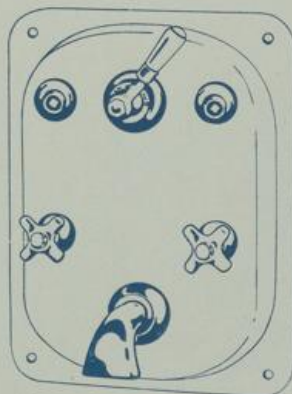
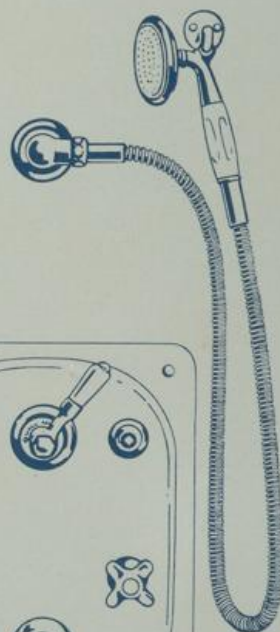

S. 7481
3/4"

S. 7482
3/4"

Wannenfüll- und Brausebatterien zum Einbauen, mit zweigriffiger Wannenfüllbatterie mit Auslauf S. 7373, kombiniert mit eingriffiger Sicherheits-Brausebatterie mit Porzellanhebel, Eckregulierhähnen mit offener Kappe und porzellanemallierter Wandplatte:

S. 7481. Mit Kopfbrause, mit Brausearm, Brausekopf und Rosette.

S. 7482. Mit Handbrause mit Wandanschlußstück, 1.10 m langem Metallschlauch und Abhängehaken.

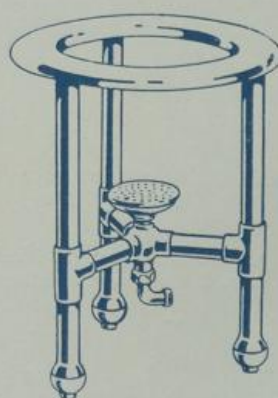
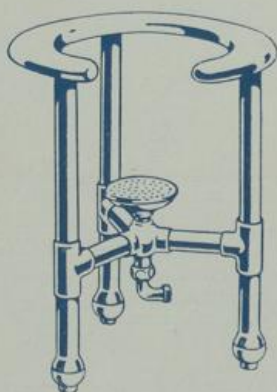

S. 7483

S. 7484

Brausestockerl mit Metallsitz, Metallfüßen und Gummipuffern mit vorne offenem Ringsitz.

mit geschlossenem Ringsitz.

S. 7483a und S. 7484a wie vor, statt Metallsitz mit Celluvarno-Ringsitz.

Alle Armaturen werden vernickelt oder nickelverchromt geliefert.

Brauseanlagen

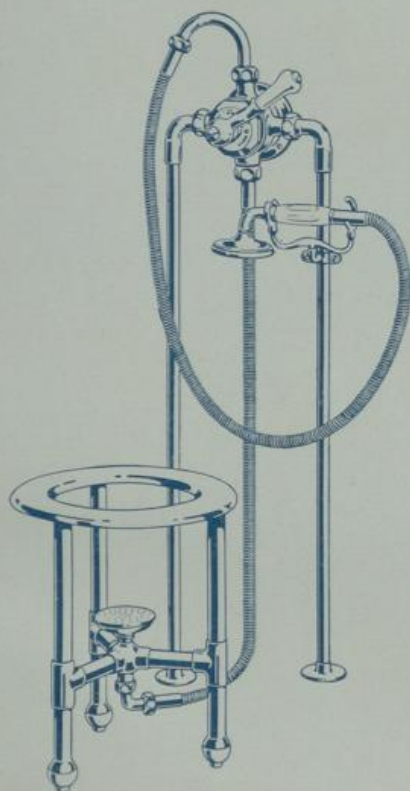

S. 7486
1/2", 3/4"

Brauseanlage mit eingriffiger Sicherheits-Mischbatterie mit Knieholländern, Verlängerungsrohren bis zum Boden mit Gußrosetten, Wandscheibe und Umschalthebel mit Porzellangriff, mit Handbrause S. 7431 und Rohrschelle mit Ablegegabel S. 7411, sowie Brausestockerl S. 7484 mit 1.10 m langem Metallschlauch.

S. 7487. Mit Eckregulierhähnen, sonst wie S. 7486.

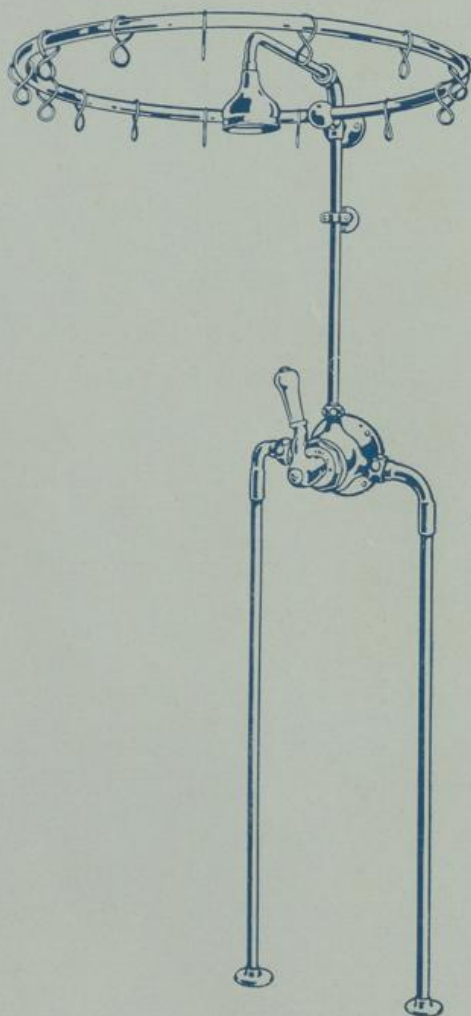

S. 7488
1/2", 3/4"

Brauseanlage mit eingriffiger Sicherheits-Brausebatterie mit Knieholländern, Verlängerungsrohren bis zum Boden mit Gußrosetten, Wandscheibe und Umschalthebel mit Porzellangriff, mit Brauserohr S. 7422 mit Vorhangring 850 mm ø.

S. 7489. Mit Eckregulierhähnen, sonst wie S. 7488.

S. 7490. Mit zweigriffiger Brausebatterie S. 7454, sonst wie S. 7488.

Alle Armaturen werden vernickelt oder nickelverchromt geliefert.

Brauseanlagen

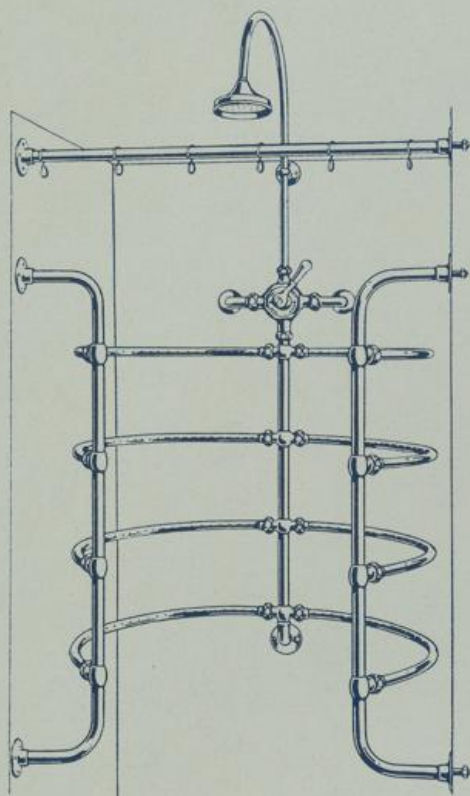

S. 7502
1"

Nischendusche mit eingriffiger Sicherheits-Mischbatterie mit Knieholländern, Umschalthebel mit Porzellangriff, Brauserohr S. 7421, 4 Brauseringen für Körperdusche mit Ringträgern und Wandscheiben, sowie Vorhangstange zirka 1 m lang mit Wandscheiben, Befestigungsschrauben und Vorhanghaken.

S. 7503. Mit Eckregulierhähnen, sonst wie S. 7502.

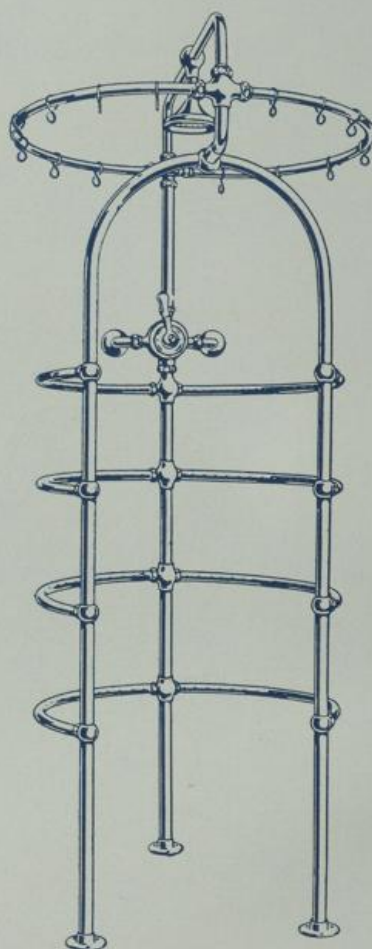

S. 7504
1"

Kapellendusche mit eingriffiger Sicherheits-Mischbatterie mit Knieholländern, Umschalthebel mit Porzellangriff, Brauserohr mit Kopfbrause, 4 Brauseringen für Körperdusche und schwerem Rohrgestell mit 3 Füßen und Bodenflanschen, sowie Vorhangring zirka 900 mm ø, mit Vorhanghaken.

S. 7505. Mit Eckregulierhähnen, sonst wie S. 7504.

Alle Armaturen werden vernickelt oder nickelverchromt geliefert.

Brauseanlagen

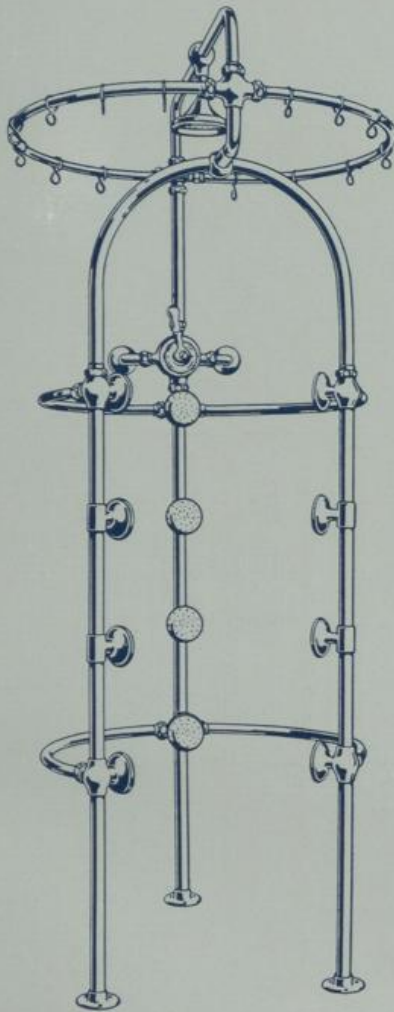

S. 7506
1"

Kapellendusche mit eingriffiger Sicherheits-Mischbatterie mit Knieholländern, Umschalthebel mit Porzellangriff, Brauserohr mit Kopfbrause, 12 Brauseköpfen für Körperdusche und schwerem Rohrgestell mit 3 Füßen und Bodenflanschen, sowie Vorhangring zirka 900 mm ø, mit Vorhanghaken.

S. 7507. Mit Eckregulierhähnen, sonst wie S. 7506.

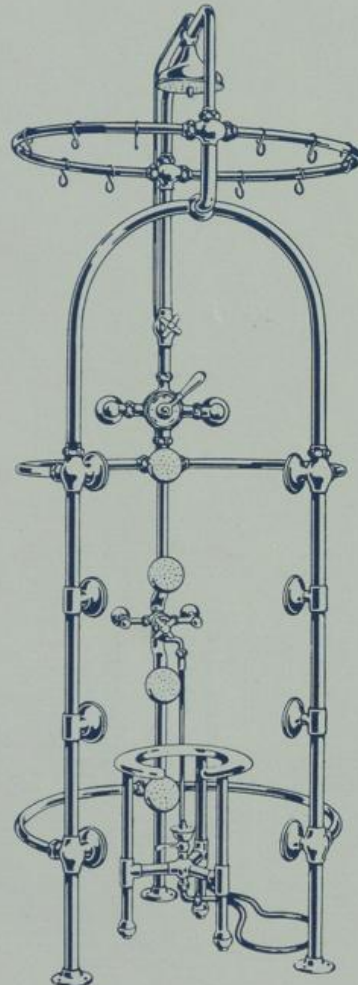

S. 7508
1"

Kapellendusche mit eingriffiger Sicherheits-Mischbatterie mit Knieholländern und Umschalthebel mit Porzellangriff für Kopfdusche, mit Umschalthebel für Strahl- und Regenbrause und für Körperdusche mit 12 Brauseköpfen, separater eingriffiger Sicherheits-Mischbatterie 1/2", mit Eckregulierhähnen für Unterdusche, Brausestockerl S. 7485 mit Strahl- und Brausekopf und 1.50 m langem Metallschlauch, sowie schwerem Rohrgestell mit 3 Füßen mit Bodenflanschen und Vorhangring zirka 900 mm ø, mit Vorhanghaken.

S. 7509. Mit Eckregulierhähnen, sonst wie S. 7508.

Alle Armaturen werden vernickelt oder nickelverchromt geliefert.

Brauseanlagen

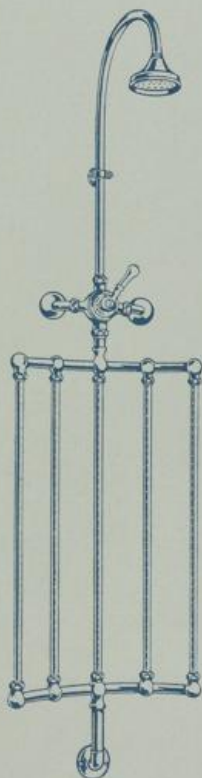

S. 7510
3/4", 1"

Brauseanlage mit eingriffiger Sicherheits-Mischbatterie mit Knieholländern, Umschalthebel mit Porzellangriff, Brauserohr mit Brausekopf und Rohrschelle, sowie 5 senkrecht angeordneten Brauserohren für Körperdusche, Verbindungsrohren, Bogenstück und Wandscheibe.

S. 7511. Mit Eckregulierhähnen, sonst wie S. 7510.

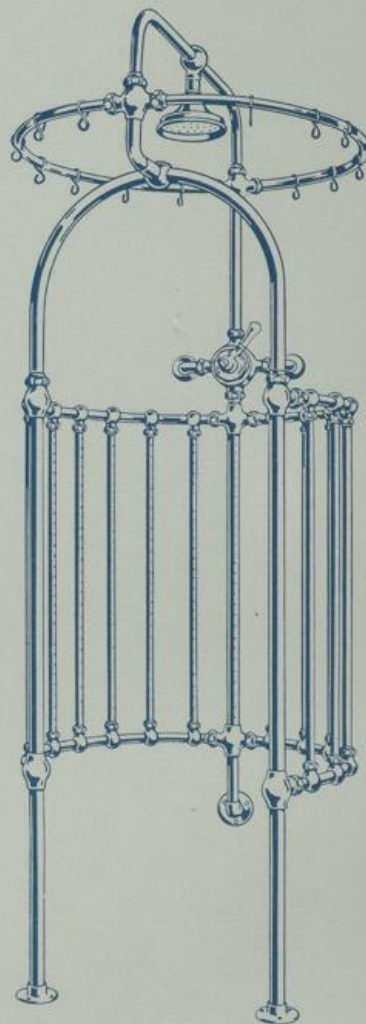

S. 7512
1"

Kapellendusche mit eingriffiger Sicherheits-Mischbatterie mit Knieholländern, Umschalthebel mit Porzellangriff, Brauserohr mit Kopfbrause, 14 senkrecht angeordneten Brauserohren für Körperdusche und schwerem Rohrgestell mit 3 Füßen, 2 Bodenflanschen und einer Wandscheibe, sowie Vorhangring zirka 900 mm ø, mit Vorhanghaken.

S. 7513. Mit Eckregulierhähnen, sonst wie S. 7512.

Alle Armaturen werden vernickelt oder nickelverchromt geliefert.

Kohlenbadeofenbatterien

(Delphinbatterien)

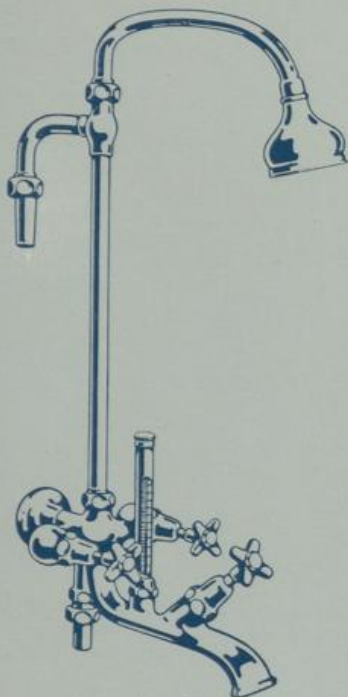

S. 7520

Delphinbatterie mit breitem Auslauf und Kopfbrause, Ofenflansche und Anschlußholländer

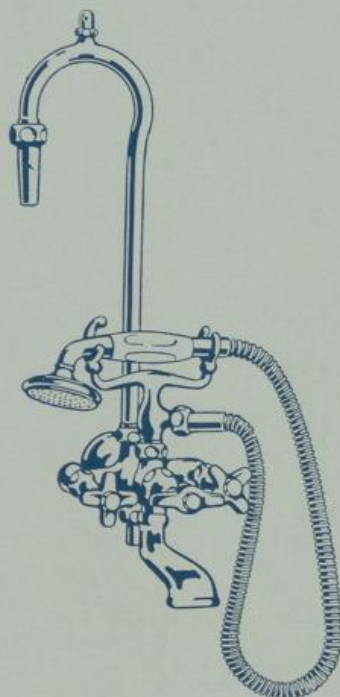

S. 7521

Delphinbatterie mit breitem Auslauf und Handbrause, T-Stück und Ablegegabel, sonst wie S. 7520

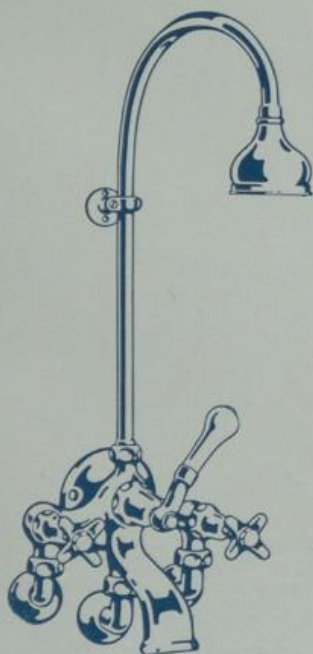

S. 7522

Delphin-Wandbatterie mit breitem Auslauf und Kopfbrause, Wandscheibe, Rohrschelle und Anschluß-Knieholländern mit Gußrosetten



S. 7535

1/2"

Mit Brause, sonst wie S. 7534

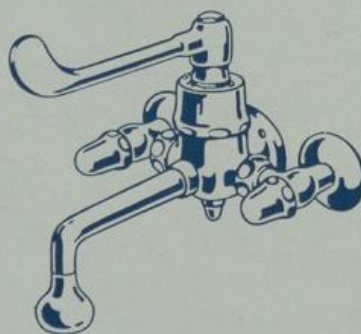

S. 7538

1/2"

Armhebel-Sicherheits-Mischbatterien, mit Eckregulierhähnen, Gußrosetten, Wandscheibe und fixem Auslauf:
S. 7537. Mit Strahlmündstück.
S. 7538. Mit Brause.
S. 7539. Mit Strahl- und Brausekopf.

Alle Armaturen werden vernickelt oder nickelverchromt geliefert.

Wäschewärmer

für Niederdruckzirkulation

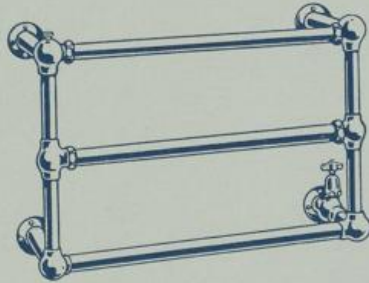

S. 7526

Mit Rohren 32 mm \varnothing , schwerem Durchgangshahn $\frac{3}{4}$ "", Entlüftungsventil, 3 Querverbindungen, sowie schweren Wandflanschen.

Größe 1, 600 \times 600 mm.

Größe 2, 650 \times 750 mm.

S. 7526a. Mit Rohren 36 mm \varnothing und extra-schwerem Durchgangshahn $\frac{3}{4}$ "", Größe 650 \times 750 mm.

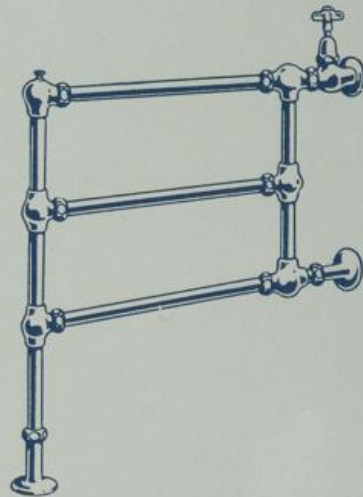

S. 7527

Mit Rohren 32 mm \varnothing , schwerem Durchgangshahn $\frac{3}{4}$ "", Entlüftungsventil, 3 Querverbindungen, 1 Standrohr und schweren Wand- und Bodenflanschen.

Größe 1, 700 \times 900 mm.

Größe 2, 850 \times 1000 mm.

S. 7527a. Mit Rohren 36 mm \varnothing und extra-schwerem Durchgangshahn $\frac{3}{4}$ "", Größe 850 \times 1000 mm.

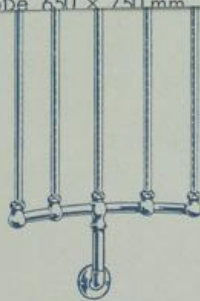

S. 7510

$\frac{3}{4}$ "", 1"

Brauseanlage mit eingriffiger Sicherheits-Mischbatterie mit Knieholländern, Umschalthebel mit Porzellantrieb, Brauserohr mit Brausekopf und Rohrschelle, sowie 5 senkrecht angeordneten Brauserohren für Körperdusche, Verbindungsrohren, Bogenstück und Wandscheibe.

S. 7511. Mit Eckregulierhähnen, sonst wie S. 7510.

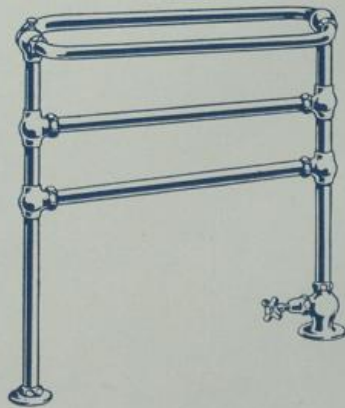

S. 7529

Mit Rohren 32 mm \varnothing , schwerem Durchgangshahn $\frac{3}{4}$ "", Entlüftungsventil, 2 geraden und 1 ringförmigen Querverbindung und 2 Standrohren mit schweren Flanschen.

Größe 1, 700 \times 900 mm.

Größe 2, 850 \times 1000 mm.

S. 7529a. Mit Rohren 36 mm \varnothing und extra-schwerem Durchgangshahn $\frac{3}{4}$ "", Größe 850 \times 1000 mm.

Alle Armaturen werden vernickelt

oder nickelverchromt geliefert.

Armhebelhähne und -Batterien

(mit fixem Auslauf) für Ärzte-Waschtische

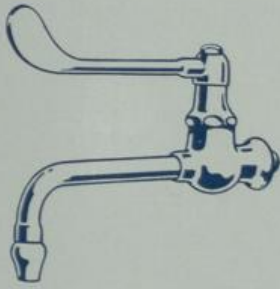

S. 7531
1/2"

Armhebelhahn mit Strahl-
mundstück und fixem Auslauf

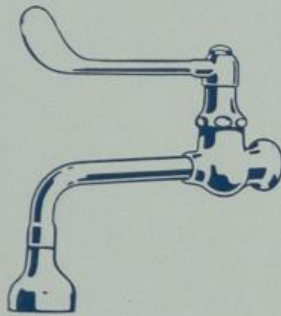

S. 7532
1/2"

Mit Brause, sonst wie
S. 7531

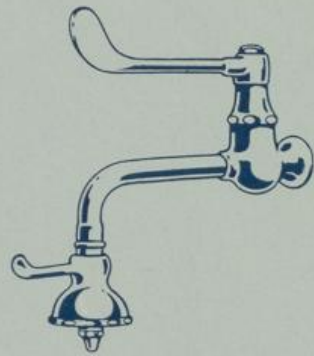

S. 7533
1/2"

Mit Strahl- und Brausekopf,
sonst wie S. 7531

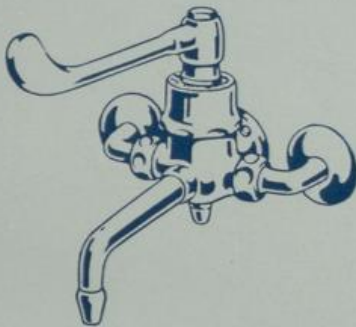

S. 7534
1/2"

Armhebel-Sicherheits-Mischbatterie,
eingriffig, mit Knieholländern, Guß-
rosetten und Wandscheibe, fixem Aus-
lauf und Strahlmundstück

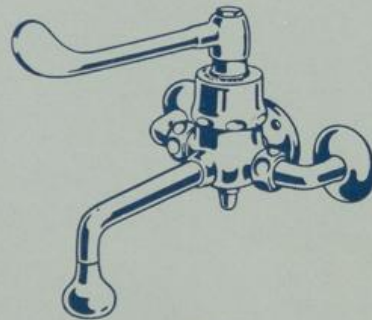

S. 7535
1/2"

Mit Brause, sonst wie S. 7534



S. 7536
1/2"

Mit Strahl- und Brausekopf, sonst wie
S. 7534

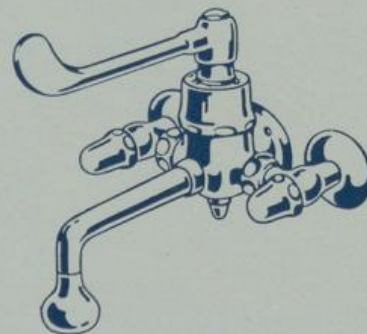

S. 7538
1/2"

Armhebel-Sicherheits-Mischbatterien,
mit Eckregulierhähnen, Gußrosetten,
Wandscheibe und fixem Auslauf:
S. 7537. Mit Strahlmundstück.
S. 7538. Mit Brause.
S. 7539. Mit Strahl- und Brausekopf.

Alle Armaturen werden vernickelt oder nickelverchromt geliefert.

Armhebelbatterien

(mit fixem Auslauf) für Ärzte-Waschtische

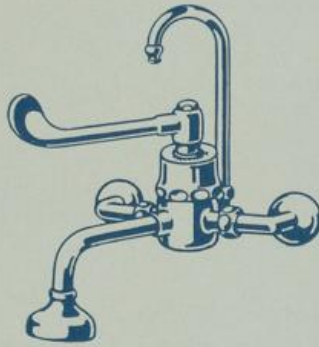

S. 7542
1/2"

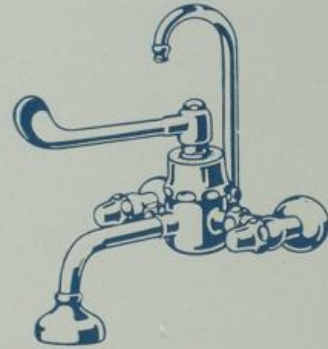

S. 7545
1/2"

Armhebel-Sicherheits-Mischbatterien, eingriffig, für Becken- und Trinkglasfüllung:
mit Knieholländern und Gußrosetten. mit Eckregulierhähnen und Gußrosetten.

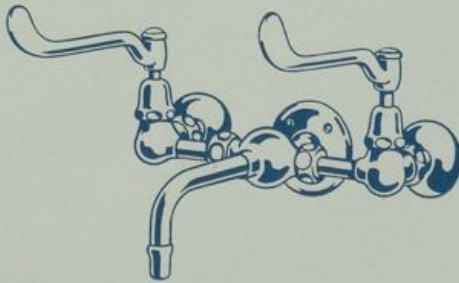

S. 7551
1/2"

Doppelarmhebelbatterie mit geraden Holländern, Gußrosetten, Wandscheibe und fixem Auslauf mit Strahlmündstück.

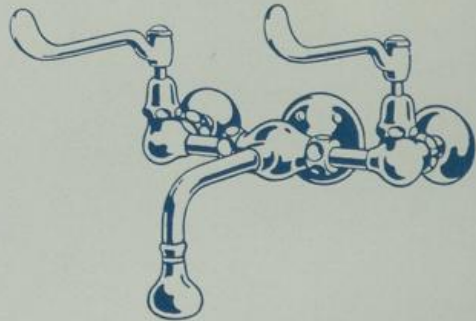

S. 7552
1/2"

Mit Brause, sonst wie S. 7551.

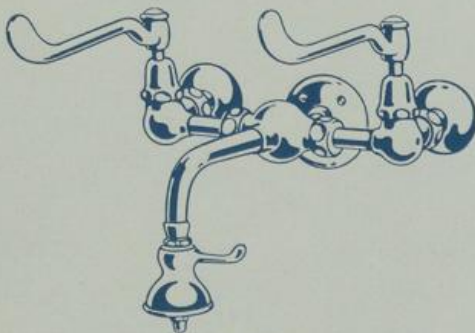

S. 7553
1/2"

Mit Strahl- und Brausekopf, sonst wie S. 7551.

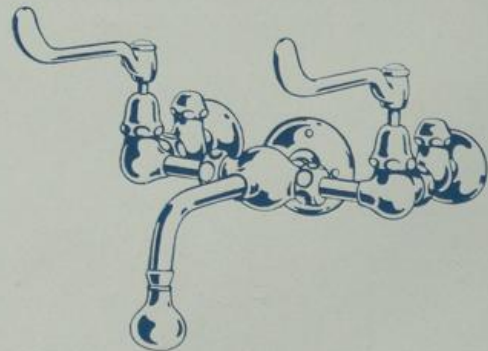

S. 7555.
1/2"

Doppelarmhebelbatterien mit Regulierung, Gußrosetten, Wandscheibe und fixem Auslauf:

S. 7554. Mit Strahlmündstück.

S. 7555. Mit Brause.

S. 7556. Mit Strahl- und Brausekopf.

Alle Armaturen werden vernickelt oder nickelverchromt geliefert.

Armhebelhähne und -Batterien

(mit schwenkbarem Auslauf) für Ärzte-Waschtische

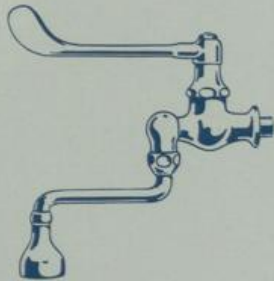

S. 7558
1/2"

Armhebel-Schwenkhähne mit Stopfbüchse:

- S. 7557. Mit Strahlmundstück.
- S. 7558. Mit Brause.
- S. 7559. Mit Strahl und Brausekopf.



S. 7562
1/2"

Armhebel-Sicherheits-Mischbatterien, ein-griffig, mit Knieholländern, Gußrosetten und Wandscheibe, mit schwenkbarem Auslauf:

- S. 7561. Mit Strahlmundstück.
- S. 7562. Mit Brause.
- S. 7563. Mit Strahl und Brausekopf.



S. 7565
1/2"

Armhebel-Sicherheits-Mischbatterien, ein-griffig, mit Eckregulierhähnen, Gußrosetten und Wandscheibe, mit schwenkbarem Auslauf:

- S. 7564. Mit Strahlmundstück.
- S. 7565. Mit Brause.
- S. 7566. Mit Strahl und Brausekopf.

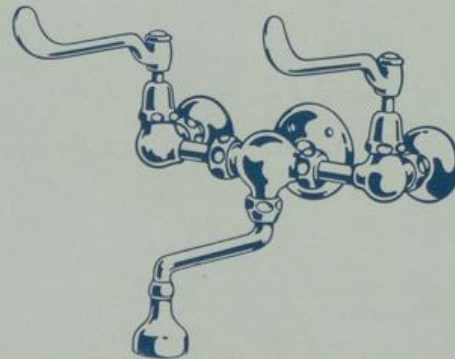

S. 7568
1/2"

Doppelarmhebelbatterien mit geraden Holländern, Gußrosetten, Wandscheibe und schwenkbarem Auslauf:

- S. 7567. Mit Strahlmundstück.
- S. 7568. Mit Brause.
- S. 7569. Mit Strahl und Brausekopf.

Doppelarmhebelbatterien S. 7571 bis S. 7573 wie S. 7567 bis S. 7569, jedoch mit Regulierung:

- S. 7571. Mit Strahlmundstück.
- S. 7572. Mit Brause.
- S. 7573. Mit Strahl- und Brausekopf.

Alle Armaturen werden vernickelt oder nickelverchromt geliefert.

Diverse Armaturen

Zubehöre für Ärzte-Waschtische, Spülausgüsse und Trinkbrunnen

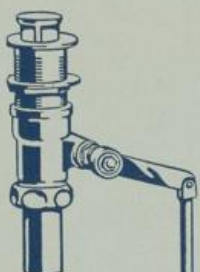

S. 7575
1 1/4"

Ablauf-Vorrichtung mit Fußhebel und Ventil für Ärzte-Waschtische ohne Überlauf.
S. 7576 wie S. 7575, Ventil mit Schlitz, für Waschtische mit Überlauf.

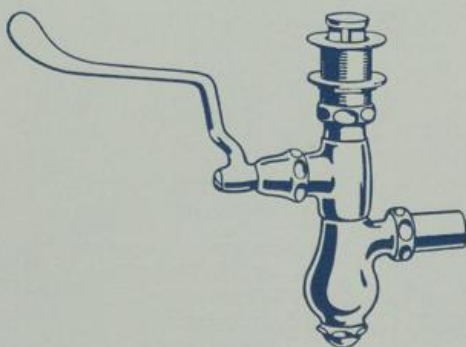

S. 7577
1 1/4"

Geruchverschluss mit Kniehebel und Ventil für Ärzte-Waschtische ohne Überlauf.
S. 7578 wie S. 7577, Ventil mit Schlitz, für Waschtische mit Überlauf.



S. 7581



S. 7583

S. 7581. Ablaufventile 1 1/4", mit Lötholländer, für Ärzte-Waschtische ohne Überlauf, mit Ventilkugel aus Gummi.

S. 7582 wie S. 7581, jedoch mit Ventil 1 1/4" mit Schlitz, für Waschtische mit Überlauf.

S. 7583. Ablaufventile 1 1/4", mit Lötholländer, für Ärzte-Waschtische ohne Überlauf, mit Metallhaube, Ablauf offen.



S. 7586
3/2", 3/4"

Spülbatterie für Kaltwasseranschluß zur Leibschüssel-Spülanlage (Spülausguß) mit Einlaufhahn mit Rosette, Schalthahn für Seiten- und Bodenspülung, Doppel-Spülrohrleitung mit Rohrschellen und auswechselbaren Strahl- und Brauseköpfen.

S. 7586. Für Kalt- und Warmwasseranschluß, mit Knieholländern und Wandscheibe, sonst wie S. 7585.

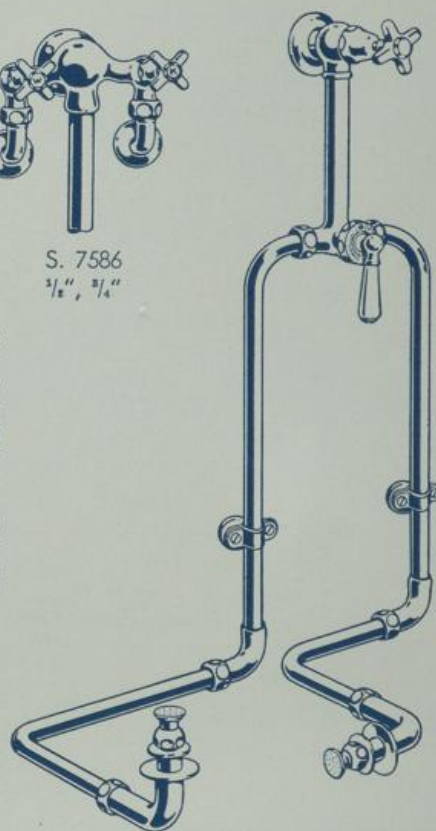

S. 7585
3/2", 3/4"



S. 7588
3/8"



S. 7589
3/8"

S. 7588. Anschlußrohr für Trinkfontänen, gegläht, mit Gußrosette und Mutter.

S. 7589. Siebablofstück für Trinkfontänen.

Alle Armaturen werden vernickelt oder nickelverchromt geliefert.

Trinkfontänen Spuck- und Gurgelbeckenarmaturen



S. 7591
3/8"



S. 7592
3/8"



S. 7593
3/8"



S. 7594
3/8"



S. 7596

Trinkfontänen mit Porzellanfangschale:

S. 7591. Mit offener Regulierung.

S. 7592. Mit geschlossener Regulierung.

S. 7593. Mit selbstschließendem Griff.

S. 7594. Trinkfontäne mit Schutzkorb, selbstschließend, mit offener Regulierung.

Spuckbeckenarmatur, bestehend aus: Eckhahn 1/2", mit Gußrosette, Einlaufrohr mit Verschraubung, Metallkappensiphon mit Glocke, Ablaufrohr 32 mm ø, Rosette und Spezialkonsole mit Fassung.

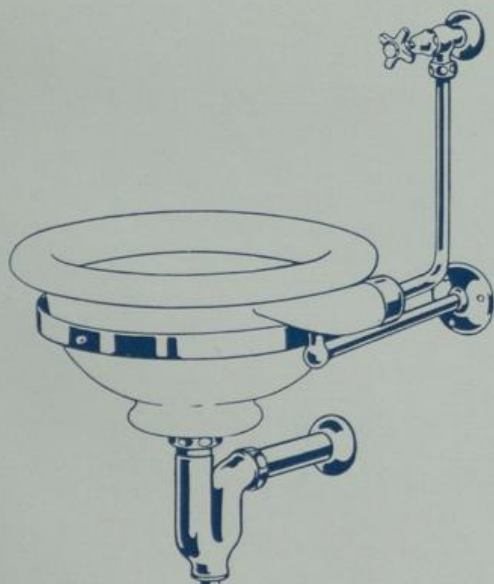

S. 7599

Gurgelbeckenarmatur, bestehend aus: Eckhahn 1/2", mit Gußrosette, Einlaufrohr mit Muffe, Röhrensiphon mit Ventil 1 1/4" mit Metallhaube, Ablaufrohr 38 mm ø, Rosette und Spezialkonsolen mit Tragring.

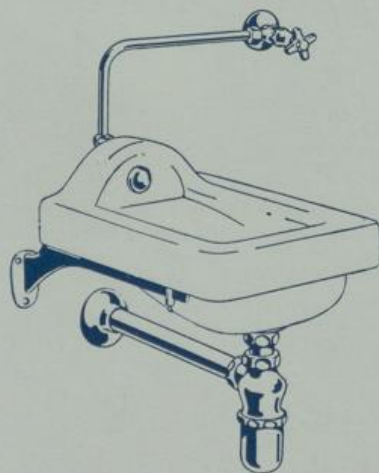

S. 7597

Spuckbeckenarmatur, bestehend aus: Eckhahn 1/2", mit Gußrosette, Einlaufrohr mit Verschraubung, Sprühdüse, Metallkappensiphon mit Ventil 1 1/4" und Metallhaube, Ablaufrohr 32 mm ø, Rosette und Spezialkonsolen mit Fixierschrauben.

S. 7598. Mit Einbau-Durchgangshahn S. 7000, 1/2", Seite 4, sonst wie S. 7597.

Alle Armaturen werden vernickelt oder nickelverchromt geliefert.

Bidet-Armaturen



S. 7600

Bidetsiphon mit $1\frac{1}{4}$ " Mutter, 240 mm langem Ablaufrohr, 32 mm \varnothing , und Putzschraube



S. 7601

Ab- und Überlaufvorrichtung mit Ventil $1\frac{1}{4}$ ", Überlauf-Deckplatte mit Kettenhalter und Kugelkette, sowie Bidetsiphon

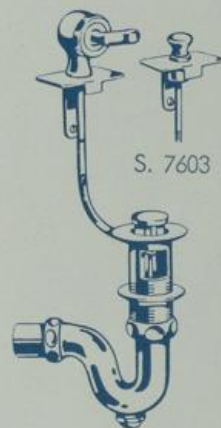

S. 7602

Ab- und Überlaufvorrichtung mit Umlegehebel und Ventil $1\frac{1}{4}$ ", sowie Bidetsiphon

S. 7603. Mit Hubknopf, sonst wie S. 7602.



S. 7604
 $\frac{1}{2}$ "

Bidet-Einlaufhähne mit geradem Holländerstutzen, und zwar:

mit Metallgriff



S. 7605
 $\frac{1}{2}$ "

mit Porzellankappe und Porzellangriff



S. 7608
 $\frac{1}{2}$ "

Knieholländer mit gegossener Rosette



S. 7609
 $\frac{1}{2}$ "

Knieholländer mit Verschraubung und gegossener Rosette, verstellbar

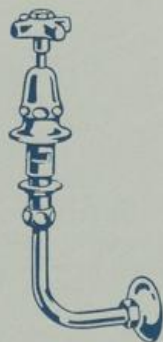

S. 7606
 $\frac{1}{2}$ "

Bidet-Einlaufhahn mit Knieholländer und gegossener Rosette



S. 7607
 $\frac{1}{2}$ "

Bidet-Einlaufhahn mit Verlängerungs-Standrohr und gegossener Bodenrosette

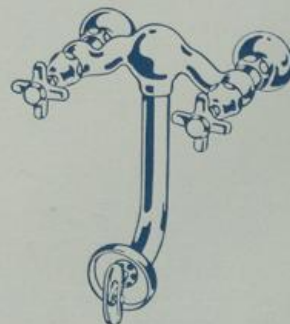

S. 7610
 $\frac{1}{2}$ "

Bidet-Wandbatterie mit geraden Holländern und Gußrosetten, nur für Randspülung, für Bidet mit Einlaufstutzen

Alle Armaturen werden vernickelt oder nickelverchromt geliefert.

Bidetbatterien

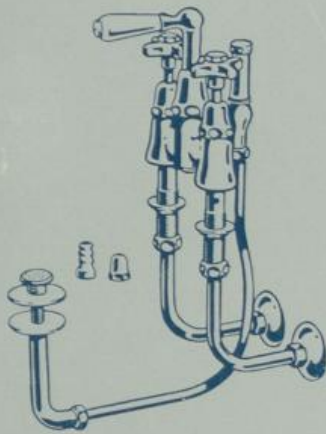

S. 7611
1/2"
85 mm

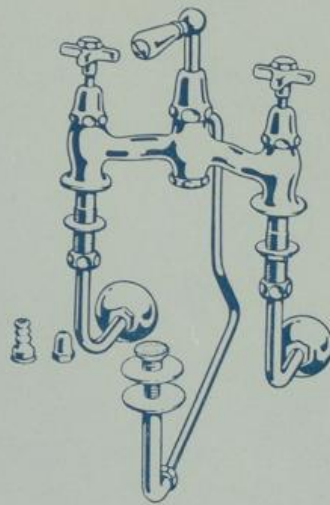

S. 7611a
1/2"
110 mm
Hahnlochabstand

S. 7612
1/2"
175 mm

Bidetbatterien für Randspülung und Unterduche mit Rohrunterbrecher und auswechselbaren Strahl-, Brause- und Schlauchmundstücken, Knieholländern und Gußrosetten, für Bidet mit 2 Einlauflöchern.

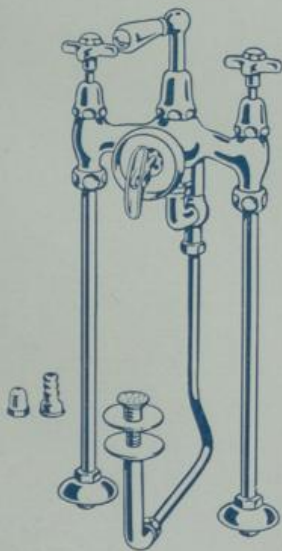

S. 7613
1/2"

Bidet-Standbatterie für Randspülung und Unterduche, mit Rohrunterbrecher, auswechselbaren Strahl-, Brause- und Schlauchmundstücken, Verlängerungs-Standrohren und gegossenen Bodenrosetten, für Bidet mit Einlaufstutzen

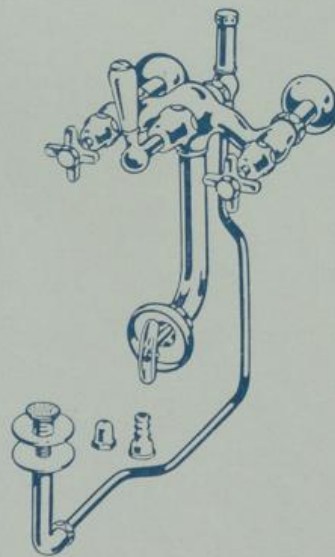

S. 7614
1/2"

Bidet-Wandbatterie für Randspülung und Unterduche, mit Rohrunterbrecher, auswechselbaren Strahl-, Brause- und Schlauchmundstücken, geraden Holländern und Gußrosetten, für Bidet mit Einlaufstutzen

Alle Armaturen werden vernickelt oder nickelverchromt geliefert.

Bidet-Zubehör

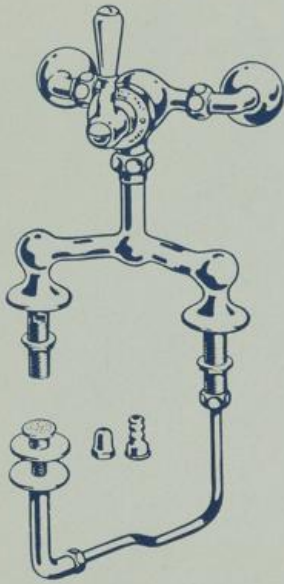

S. 7615
1/2"

Sicherheits-Bidetbatterien mit Umschalthebel für Randspülung und Unterduche, mit Rohrunterbrecher und auswechselbaren Brause-, Strahl- und Schlauchmundstücken:

mit Knieholländern und gegossenen Wandrosetten

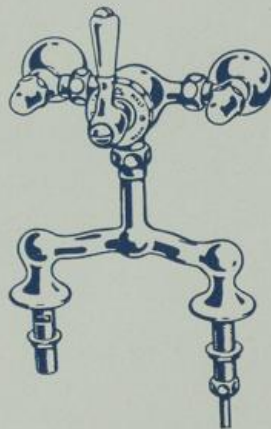

S. 7616
1/2"

mit Eck-Regulierhähnen und Gußrosetten

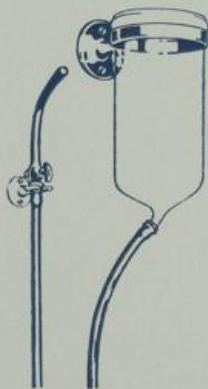

S. 7617

Irrigator mit Glasbehälter für zirka 1 Liter Inhalt mit Irrigatorhalter, 1.50 m langem Gummischlauch mit Hartgummimundstück und Abhängegabel

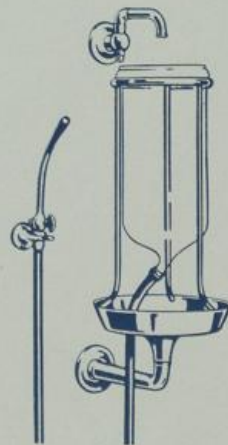

S. 7618

Irrigator mit Überlauf-Fangschale mit Ablaufknie 1/2" und Rosette, sowie Schwenkbewegung 3/8", mit Absperrung und Rosette, sonst wie S. 7617

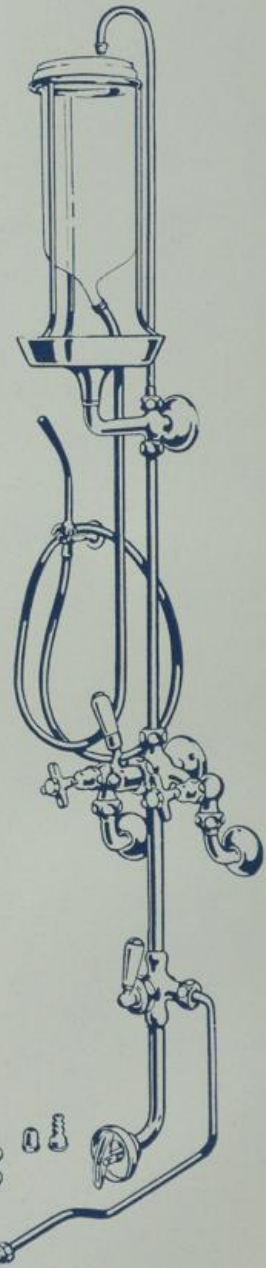

S. 7619
1/2", 3/4"

Irrigator-Bidetkombination, bestehend aus: Irrigator S. 7618, mit Wandbatterie mit Knieholländern und Gußrosetten, Umschalter zum Irrigator und zum Bidet, Rohrleitungen, Dreiweghahn für Randspülung und Unterduche und auswechselbarem Strahl-, Brause- und Schlauchmundstücken, für Bidet mit Einlaufstutzen

Alle Armaturen werden vernickelt oder nickelverchromt geliefert.

Komplette Bidet-Garnituren

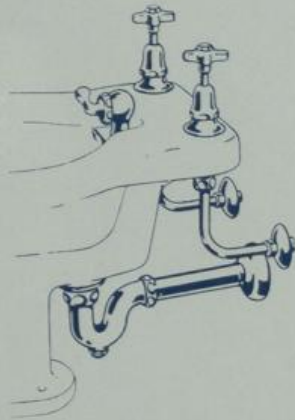

S. 7621
3/2"

Mit 2 Bidethähnen S. 7606 mit Knieholländern und Gußrosetten, Ab- und Überlaufvorrichtung S. 7602 mit Umlegehebel, Ventil und Bidetsiphon mit Ablaufrohr und Rosette

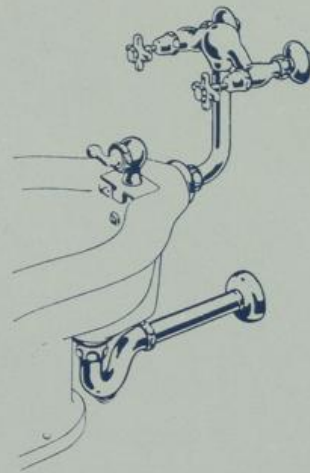

S. 7622
3/2"

Mit Bidet-Wandbatterie S. 7610 mit geraden Holländern und Gußrosetten, Ab- und Überlaufvorrichtung S. 7602 mit Umlegehebel, Ventil und Bidetsiphon mit Ablaufrohr und Rosette

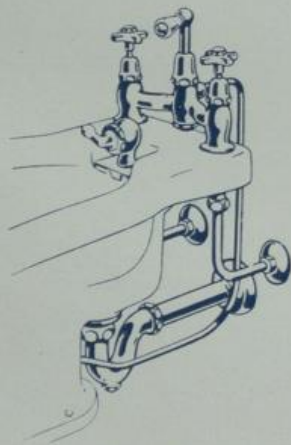

S. 7623
3/2"

Mit Bidetbatterie S. 7612 mit Knieholländern und Gußrosetten, Rohrunterbrecher, Ab- und Überlaufvorrichtung S. 7602 mit Umlegehebel, Ventil und Bidetsiphon mit Ablaufrohr und Rosette

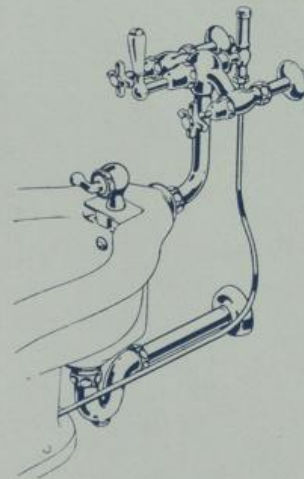

S. 7624
3/2"

Mit Bidet-Wandbatterie S. 7614 mit geraden Holländern und Gußrosetten, Rohrunterbrecher, Ab- und Überlaufvorrichtung S. 7602 mit Umlegehebel, Ventil und Bidetsiphon mit Ablaufrohr und Rosette

Obige Bidets sind auch mit Ab- und Überlaufvorrichtungen S. 7601 oder S. 7603 erhältlich.

Alle Armaturen werden vernickelt oder nickelverchromt geliefert.

Klosettzüge



S. 7630



S. 7631



S. 7632



S. 7632a



S. 7633



S. 7633a

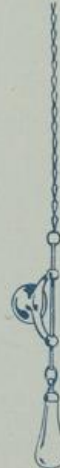

S. 7634



S. 7635



S. 7636

- S. 7630. Porzellangriff mit Porzellanöse und 1.10 m langer Messingkette.
- S. 7631. Porzellangriff mit Metallfassung mit durchgehender Montage und 1.10 m langer Messingkette.
- S. 7632, S. 7632a, S. 7633, S. 7633a. Führungen mit und ohne Holzschraube.

- S. 7634. Doppelführung mit Wandscheibe, Führungsstange und Griff S. 7631 mit Kette.
- S. 7635. Doppelführung mit länglicher Wandplatte und Führungsstange mit Metallgriff und Kette.
- S. 7636. Führung mit schwerer, ovaler Wandscheibe und Führungsstange, mit Griff S. 7631 und Kette.

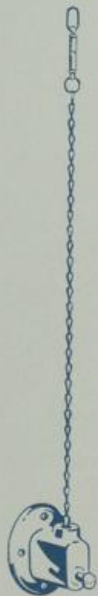

S. 7637



S. 7638



S. 7639

- S. 7637. Druckknopf-Klosettzug mit Metallgehäuse, 1.10 m langer Messingkette mit Spanschloß.
- S. 7637a. Wie S. 7637, jedoch porzellanemailliert.
- S. 7638. Mit zirka 1 m langem Schutzrohr und Rohrschelle, sonst wie S. 7637.
- S. 7638a. Wie S. 7638, jedoch porzellanemailliert, mit emaillackiertem Schutzrohr.
- S. 7639. Einbau-Druckknopf-Klosettzug mit Metalldeckplatte, gußeisernem Gehäuse, 1.10 m langer Kette, sowie oberem Schutzgehäuse (ohne Schutzrohr, letzteres eingemauert).
- S. 7639a. Wie S. 7639, jedoch mit porzellanemaillierter Deckplatte.

Alle Metallteile werden vernickelt oder nickelverchromt geliefert.

Klosett-Zubehör

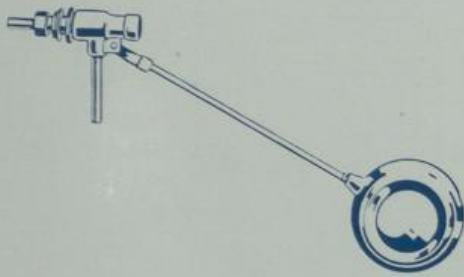

S. 7640
Messing-Schwimmerhahn $\frac{3}{8}$ " mit Rausch-
röhrchen und Kupfer-Schwimmkugel

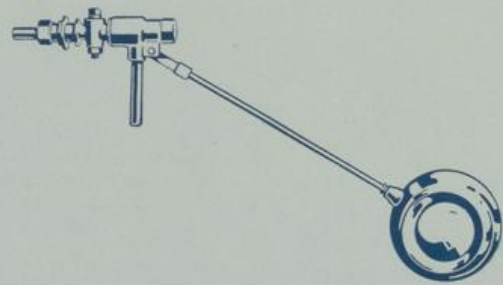

S. 7640a
Messing-Schwimmerhahn $\frac{3}{8}$ " mit Regulierung,
sonst wie S. 7640

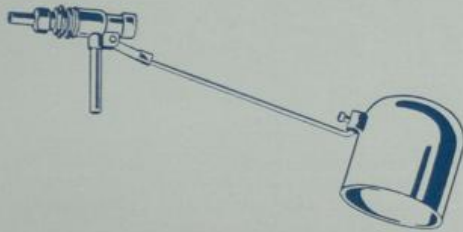

S. 7641
Messing-Schwimmerhahn $\frac{3}{8}$ " mit Rauschröhr-
chen und Kupfer-Schwimmglocke.
S. 7641a. Mit Regulierung, sonst wie S. 7641.

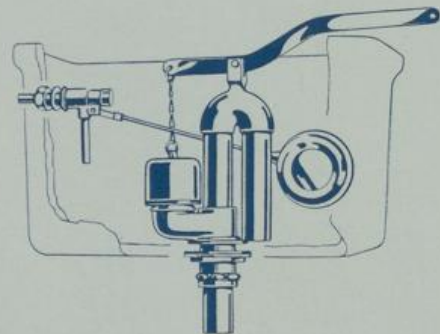

S. 7642
Komplette Innengarnitur für Steingut-Spül-
kasten, bestehend aus: Messingsauger mit
Holländerstutzen 32 mm \emptyset , Bleigewicht mit
Kette, Messinghebel und Messing-Schwim-
merhahn S. 7640.
Alle sichtbaren Teile vernickelt oder nickel-
verchromt.



S. 7643
 $1\frac{1}{4}$ "

S. 7643. Boden-Holländer aus
Messing, 32 mm \emptyset , für Stahl-
blechspülkasten $1\frac{1}{2}$ " Innenge-
winde.



S. 7644
Spülrohrbogen aus
Messingrohr, recht-
winklig, 32 mm \emptyset ,
mit Rosette



S. 7645
Spülrohrbogen aus
Messingrohr,
stumpfwinklig,
32 mm \emptyset , mit Rosette



S. 7646
Spülrohrbogen aus
Messingrohr,
etagiert, 32 mm \emptyset ,
mit Rosette

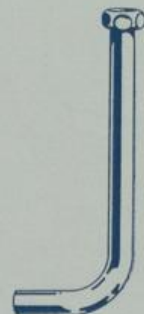

S. 7647
Spülrohr aus Mes-
singrohr, 30 mm \emptyset ,
500 mm lang, mit
Mutter für Selbst-
schluß-Spülhahn

Alle sichtbaren Metallteile werden vernickelt oder nickelverchromt geliefert.

Klosett-Zubehör

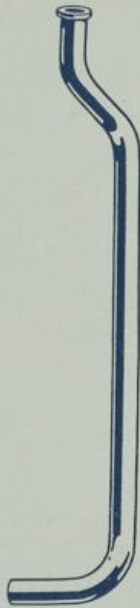

S. 7648
Spülrohr, 32 mm \varnothing ,
aus Messingrohr,
1,80 m lang



S. 7649
Überschubrohr aus Messing-
rohr 38 mm \varnothing , 200 mm lang,
mit Überschubmuffe und Ro-
sette



S. 7650
Spülrohrverbindung mit
Gummidichtungsring



S. 7652
Spülkastenkonsole,
170 mm Ausladung

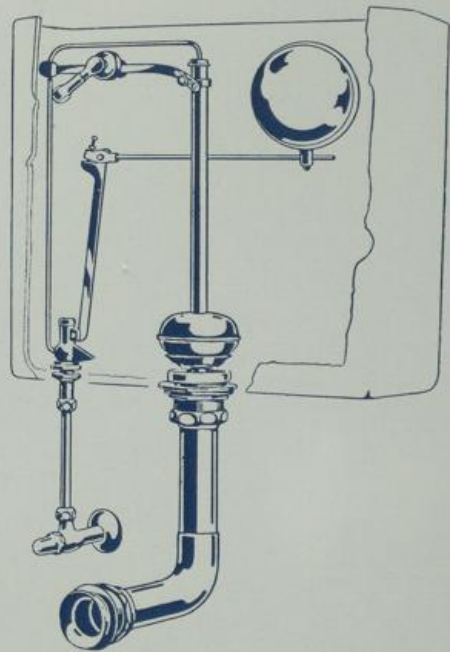

S. 7654
Komplette Absauge-Innengarnitur,
Spezialmodell für Steingut-Rücken-
reservoir mit Bodenventil, Spülrohr-
bogen mit Verschraubung, Sauger
mit Schwimmkugel und Druckhebel,
Schwimmventil $\frac{1}{2}$ " mit Schwimm-
kugel, Eckregulierhahn $\frac{1}{2}$ ", mit Guß-
rosette und 2 Spülkastenstützen

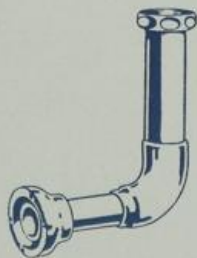

S. 7655
Spülrohrbogen,
reduziert, für Nie-
derspülklosett mit
Mutter und Über-
schubrosette



S. 7656
Spülrohrbogen,
etagiert, für Ab-
saugklosett mit Ein-
lauf von oben, mit
Mutter, Verschrau-
bung und Über-
schubrosette

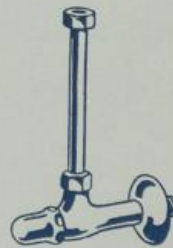

S. 7657
 $\frac{1}{2}$ "
Eckregulierhahn für
Absaugklosett mit
Gußrosette und ge-
schlossener Kappe
für Steckschlüssel



S. 7658
 $\frac{3}{4}$ "
Selbstschluß-Spül-
hahn mit Regulie-
rung und Lötstützen
30 mm \varnothing für Klosett

Alle sichtbaren Metallteile werden vernickelt oder nickelverchromt geliefert.

Klosett-Zubehör



S. 7660

Spülrohbänder 32 und 38 mm \varnothing ,
gedrückt
ohne Gummipuffer



S. 7661

mit Gummipuffer



S. 7662

Spülrohrschellen 32 und 38 mm \varnothing , ver-
stellbar, mit gegossener Wandscheibe
ohne Gummipuffer



S. 7663

mit Gummipuffer



S. 7664

Spülrohrschellen, 32 und 38 mm \varnothing , ver-
stellbar, mit gegossener Wandscheibe,
schweres Modell
ohne Gummipuffer



S. 7665

mit Gummipuffer



S. 7666

Sitzbrettschrauben aus Messing-
draht mit Flügelmutter
mit Schlitzkopf



S. 7667

mit Scheibe



S. 7668

Aufhebegriff für
Klosettsitze



S. 7670

Sitzbrettscharniere aus Messing, glatt
einfach



S. 7671

aus Messing, glatt
doppelt



S. 7672

Ringsitz-Stehscharniere
einfach



S. 7673

doppelt



S. 7674

Klosett-Türriegel mit Aufschrift
„Frei — Besetzt“



S. 7675

Klosett-Türriegel mit Aufschrift
„Frei — Besetzt“

Alle Metallteile werden vernickelt oder nickelverchromt geliefert.

Urinal-Armaturen

(Pissoir-Siphons siehe Seite 29)



S. 7680
1/2"

Pissoir-Einlauf mit Knieholländer, Gußrosette und Einlaufrohr 14 mm ø mit Glocke



S. 7681
1/2"

Pissoir-Eckhahn mit Seesterngriff, Gußrosette, Holländermutter und Einlaufrohr 14 mm ø mit Glocke



S. 7682
1/2"

Mit offener Kappe für Steckschlüssel, sonst wie S. 7681



S. 7683
1/2"

Pissoirhahn mit Knieholländer, Gußrosette, offener Kappe mit Steckschlüssel, Holländermutter und Einlaufrohr 14 mm ø mit Glocke



S. 7684
1/2", 3/4"

Sprühkopf mit Gewindestutzen und Kontramutter



S. 7686
1/2", 3/4"

Sprühkopf mit Konsole, sonst wie S. 7685



S. 7685
1/2", 3/4"

Sprühkopf mit Knieholländer und Gußrosette



S. 7691
1/2", 3/4", 1"
Kniestück



S. 7692
1/2", 3/4", 1"
Knie mit Wandscheibe



S. 7693
1/2", 3/4", 1"
T-Stück



S. 7694
1/2", 3/4", 1"
Kreuz-Stück



S. 7688
Schamwandstütze mit Mauerpratze, langes Modell



S. 7687
Schamwandstütze mit Mauerpratze, kurzes Modell



S. 7689
Schamwandstütze mit Bogenstück und Mauerpratze

Alle Armaturen werden vernickelt oder nickelverchromt geliefert.

Urinal-Zubehör

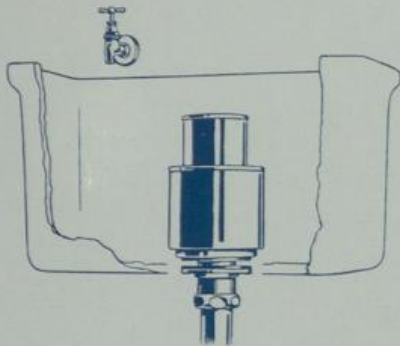

S. 7695

Komplette Zeitspül-Innengarnitur für Steingut-Spülkasten, Kupfersauger 1 1/2" mit Holländerstützen 36 mm, sowie Regulierhahn 1/4" mit Rosette



S. 7696a

Spülrohrbogen, rechtwinklig, 36 mm ø, mit Mutter 1 1/2" und Rosette



S. 7696b

Spülrohrbogen, etagiert, 36 mm ø, mit Mutter 1 1/2" und Rosette



S. 7697/1

Spülrohr 32 mm ø mit oberer Mutter 1 1/2" und Rohrschelle; Anschlußmutter 1/2" und 3/4", für Einzel-Urinalständer.



S. 7697/2

Spülrohr 32 mm ø mit oberer Mutter 1 1/2" und Rohrschelle; Verteilungsleitung mit Anschlußmutter 1/2" und 3/4", für zweiteilige Urinalanlagen. Anschluß-Mittellentfernung = 600 mm.

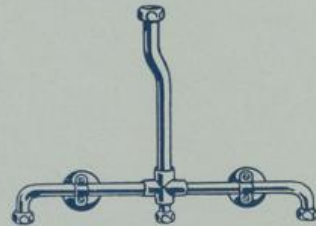

S. 7697/3

Spülrohr wie S. 7697/2, jedoch für dreiteilige Urinalanlagen. Anschluß-Mittellentfernung = 600 mm.

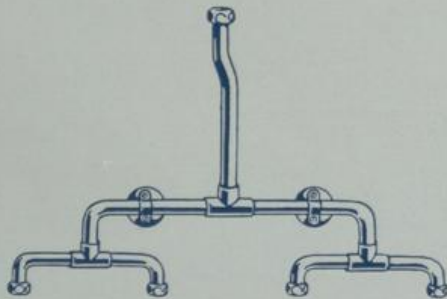

S. 7697/4

S. 7697/4. Spülrohr 36 mm ø, sonst wie S. 7697/3, jedoch für vierteilige Urinalanlagen. Anschluß-Mittellentfernung = 600 mm.

Alle sichtbaren Metallteile werden vernickelt oder nickelverchromt geliefert.

Urinal-Zubehör

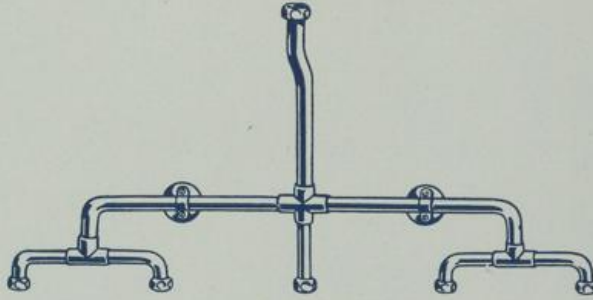

S. 769715

Spülrohr 36 mm \varnothing mit oberer Mutter 1 1/2" und Rohrschelle, Verteilungsleitung mit Anschlußmutter 1/2" und 3/4", für fünfteilige Urinalanlagen
Anschluß-Mittellentfernung = 600 mm

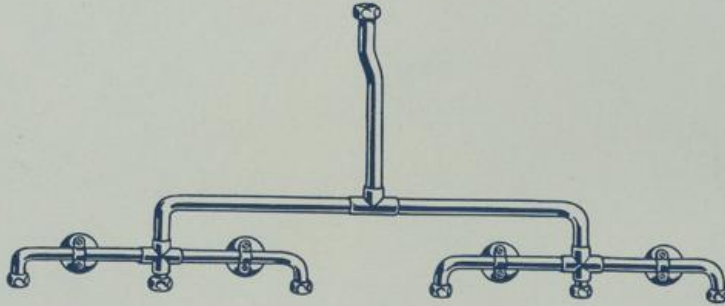

S. 769716

Spülrohr wie S. 769715, jedoch für sechsteilige Urinalanlagen
Anschluß-Mittellentfernung = 600 mm

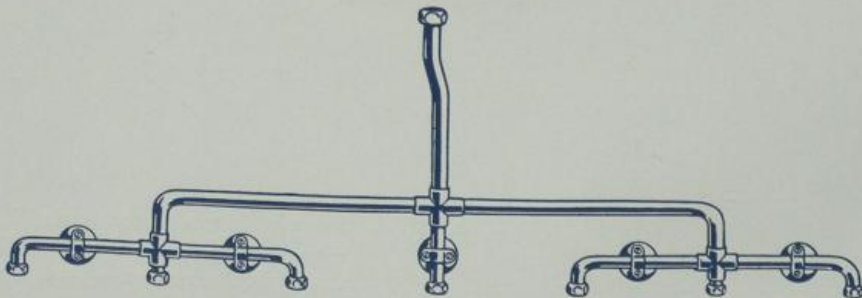

S. 769717

Spülrohr wie S. 769715, jedoch für siebenteilige Urinalanlagen
Anschluß-Mittellentfernung = 600 mm

Alle Metallteile werden vernickelt oder nickelverchromt geliefert.

Ausstattungsartikel

Normal-Ausführung „R“: Glaskorb 0.8 mm stark, Seifenkorb, rechteckig, zirka 115×85 mm, Schwammkorb zirka 180 mm ø.



S. 7701
Glashalter



S. 7702
Seifenhalter



S. 7703
Zahnbürsten-
halter



S. 7704
Schwammhalter



S. 7705
Ringhalter



S. 7706
Deckel für Zahn-
bürstenglas



S. 7707
Seifenhalter
für Hahnloch



S. 7709
Kamm- und Bürsten-
halter

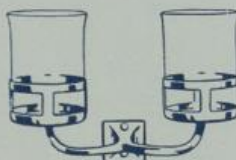

S. 7710
Doppelglashalter

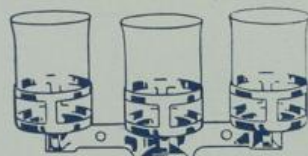

S. 7711
Dreigliashalter



S. 7712
Doppelseifenhalter



S. 7713
Glas- und Seifen-
halter

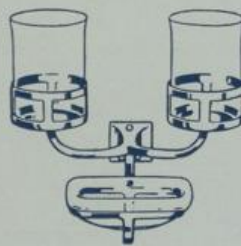

S. 7714
Doppelglas- und
Seifenhalter



S. 7715
Doppelglas- und Seifen-
halter

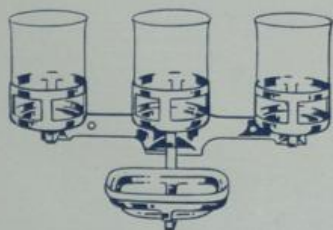

S. 7716
Dreiglias und Seifen-
halter

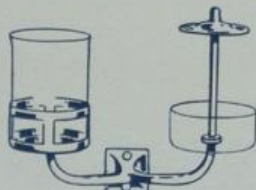

S. 7717
Glas- und Zahn-
bürstenhalter

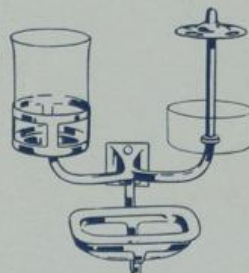

S. 7718
Glas-, Zahnbürsten-
und Seifenhalter



S. 7719
Schwamm- und
Seifenhalter

Alle Metallteile werden vernickelt oder nickilverchromt geliefert.

Ausstattungsartikel

Schwere Ausführung „N“: Glaskorb 1.5 mm stark, Seifenkorb, rechteckig, zirka 130 × 95 mm, Schwammkorb zirka 180 mm ø



S. 7721
Glashalter



S. 7722
Seifenhalter



S. 7723
Zahnbürsten-
halter



S. 7725
Ringhalter



S. 7724
Schwammhalter



S. 7727
Seifenhalter
für Hahnlöcher



S. 7728
Ringhalter

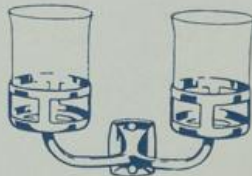

S. 7730
Doppelglashalter



S. 7733
Glas- und Seifen-
halter



S. 7729
Kamm- und Bürsten-
halter

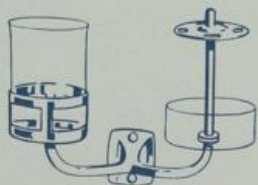

S. 7737
Glas- und Zahnbürsten-
halter



S. 7732
Doppelseifenhalter

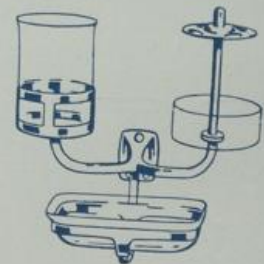

S. 7738
Glas-, Zahnbürsten- und
Seifenhalter

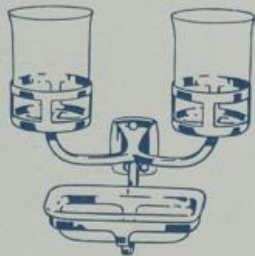

S. 7734
Doppelglas- und Seifen-
halter



S. 7735
Doppelglas- und Seifen-
halter



S. 7739
Schwamm- und Seifen-
halter

Alle Metallteile werden vernickelt oder nickelverchromt geliefert.

Ausstattungsartikel

Ausführung „O“ wie Seite 70, jedoch statt Vierkantausführung mit runden Stützen



S. 7741
Glashalter



S. 7742
Seifenhalter

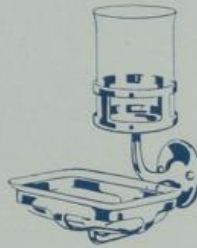

S. 7753
Glas- und Seifenhalter

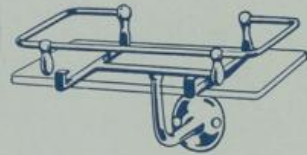

S. 7770
Kamm- und Bürsten-
Etagère mit Glasplatten
220 × 130 mm und Galerie



S. 7744
Schwammhalter



S. 7759
Schwamm- und
Seifenhalter



S. 7771
Seifen- und Hand-
bürstenhalter

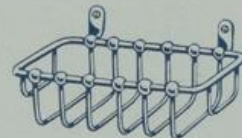

S. 7772
Schwamm- und
Bürstenhalter



S. 7773
Seifenspender mit
Mattglaskugel, für
flüssige Seife
S. 7774 wie S. 7773,
jedoch mit Metall-
kugel



S. 7775
Zündholz- und Zi-
garrenhalter mit
Aschenschale



S. 7776
Zigarrenhalter mit Aschenschale aus
Alabasterglas



S. 7777



S. 7779
Hahnloch-
stopfen

Alle Metallteile werden vernickelt oder nickelverchromt geliefert.

Ausstattungsartikel

Fassonierte Ausführung „F“, feste Modelle
Seifenkorb zirka 130 × 95 mm



S. 7781
Glashalter



S. 7783
Zahnbürsten-
halter



S. 7782
Seifenhalter



S. 7789
Kamm- und Bürstenhalter



S. 7784
Schwammhalter

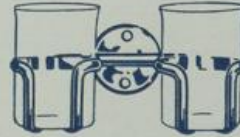

S. 7790
Doppelglashalter

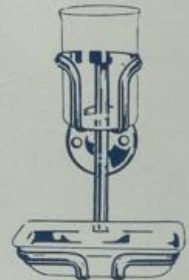

S. 7793
Glas- und
Seifenhalter

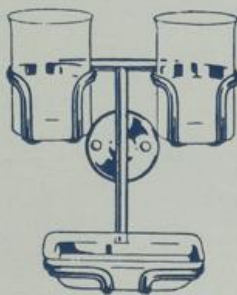

S. 7794
Doppelglas- und Seifen-
halter

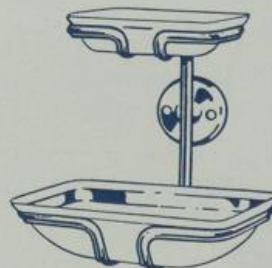

S. 7799
Schwamm- und Seifen-
halter



S. 7796
Seifen- und
Pinselhalter

Alle Metallteile werden vernickelt oder nickelverchromt geliefert.

Ausstattungsartikel

Extraschwere Ausführung „Z“, gegossene Modelle

Seifenkorb zirka 130 × 95 mm



S. 7801
Glashalter



S. 7802
Seifenhalter



S. 7803
Zahnbürsten-
halter



S. 7804
Schwammhalter



S. 7813
Glas- und Seifenhalter

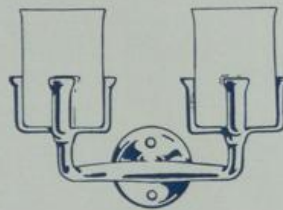

S. 7810
Doppelglashalter

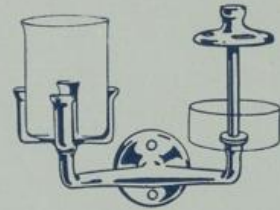

S. 7817
Glas- und Zahnbürsten-
halter

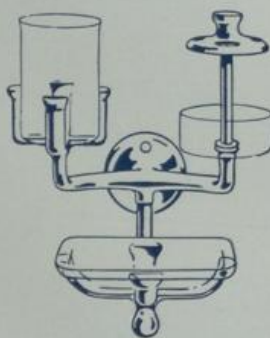

S. 7818
Glas-, Zahnbürsten- und
Seifenhalter

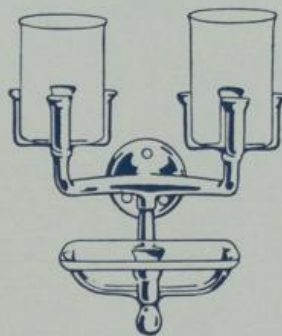

S. 7814
Doppelglas- und Seifen-
halter

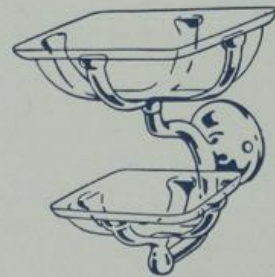

S. 7819
Schwamm- und Seifen-
halter

Alle Metallteile werden vernickelt oder nickelverchromt geliefert.

Handtuchhalter

fix

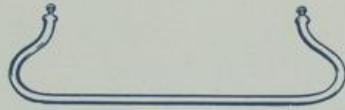

S. 7831

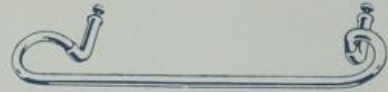

S. 7832

Für gußeiserne Konsolen und Befestigungsschrauben; Rohrstärke 13 mm.
Schrauben-Mittellentfernungen:

Größe 1 . . . 250 mm

Größe 3 . . . 350 mm.

Größe 2 . . . 290 mm

Größe 4 . . . 410 mm.

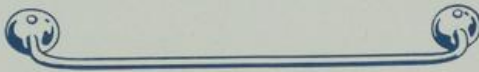

S. 7833

Mit runden Wandscheiben; Rohrstärke 13 mm, Länge 500 mm.



S. 7834

Doppelhandtuchhalter mit länglichen Wandscheiben; Rohrstärke 13 mm, Länge 500 mm.

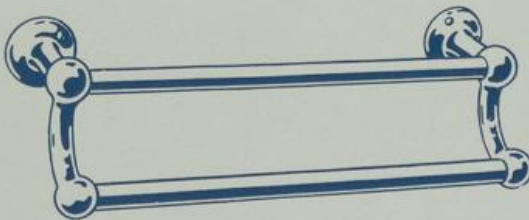

S. 7835

Doppelbadetuchhalter mit runden Wandscheiben, schweres Modell; Rohrstärke 24 mm, Länge 800 mm.



S. 7836

Für endlose Handtücher, mit länglichen Wandscheiben; Rohrstärke 24 mm, Länge 560 mm.



S. 7837

Mit loser Stange, 24 mm stark.
S. 7837 M. Mit Messingrohrstange.
S. 7837 K. Mit Kristallglasstange.
S. 7837 A. Mit Alabasterglasstange.



S. 7838

Doppelhandtuchhalter mit 2 losen Stangen, 24 mm stark.
S. 7838 M. Mit Messingrohrstangen.
S. 7838 K. Mit Kristallglasstangen.
S. 7838 A. Mit Alabasterglasstangen.

Größe 1 = 460 mm lang.

Größe 2 = 600 mm lang.

Alle Metallteile werden vernickelt oder nickelverchromt geliefert.

Handtuchhalter

drehbar



S. 7841
Einteilig, 13 mm stark, 470 mm lang.

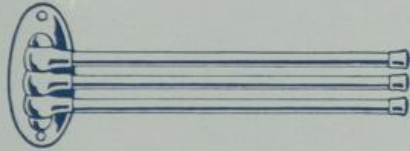

S. 7843
Dreiteilig, 13 mm stark, 470 mm lang.

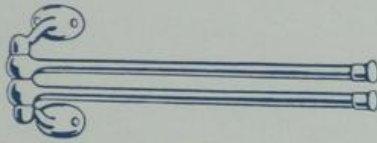

S. 7848
Zweiteilig, 13 mm stark, 500 mm lang.

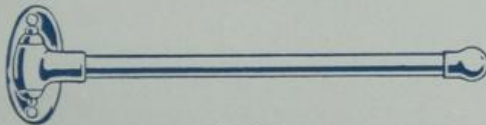

S. 7857
Einteilig, 20 mm stark, 550 mm lang.
S. 7857 M. Mit 1 Messingrohrstange.
S. 7857 K. Mit 1 Kristallglasstange.
S. 7857 A. Mit 1 Alabasterglasstange.

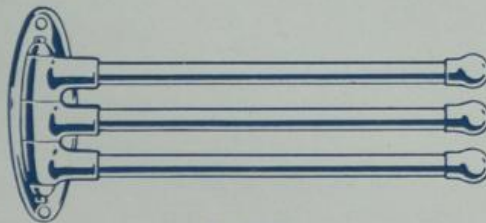

S. 7859
Dreiteilig, 20 mm stark, 550 mm lang.
S. 7859 M. Mit 3 Messingrohrstangen.
S. 7859 K. Mit 3 Kristallglasstangen.
S. 7859 A. Mit 3 Alabasterglasstangen.

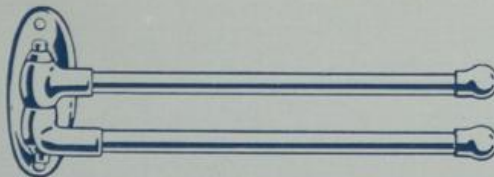

S. 7861 einteilig, S. 7862 zweiteilig.
24 mm stark, 550 mm lang, gekröpft.

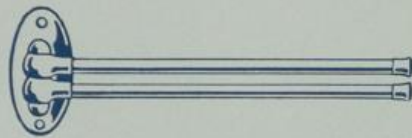

S. 7842
Zweiteilig, 13 mm stark, 470 mm lang.



S. 7847
Einteilig, 13 mm stark, 500 mm lang.

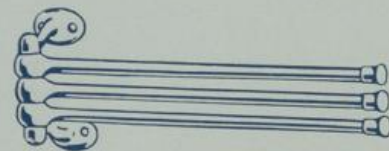

S. 7849
Dreiteilig, 13 mm stark, 500 mm lang.



S. 7858
Zweiteilig, 20 mm stark, 550 mm lang.
S. 7858 M. Mit 2 Messingrohrstangen.
S. 7858 K. Mit 2 Kristallglasstangen.
S. 7858 A. Mit 2 Alabasterglasstangen.

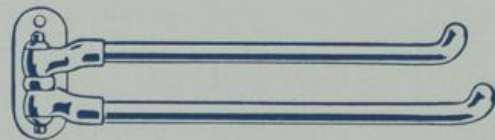

S. 7851 einteilig, S. 7852 zweiteilig.
20 mm stark, 500 mm lang,
flach aufgebogen.

S. 7861 M. Mit 1 Messingrohrstange.
S. 7861 K. Mit 1 Kristallglasstange.
S. 7861 A. Mit 1 Alabasterglasstange.
S. 7862 M. Mit 2 Messingrohrstangen.
S. 7862 K. Mit 2 Kristallglasstangen.
S. 7862 A. Mit 2 Alabasterglasstangen.

Alle Metallteile werden vernickelt oder nickelverchromt geliefert.

Garderobehalter



S. 7871
Mantelhaken,
einteilig



S. 7872
Mantelhaken,
zweiteilig



S. 7873
Hut- und Mantel-
haken



S. 7874
Hut- und Mantel-
haken, doppelt



S. 7875
Garderobehalter mit
2 Mantel- und 1 Huthaken



S. 7876
Mantelhaken,
einteilig



S. 7877
Hut- und Mantelhaken mit
facettiertem Messingkopf



S. 7878
Hut- und Mantelhaken mit
Holzkugel grün, schwarz,
blau oder rot lackiert

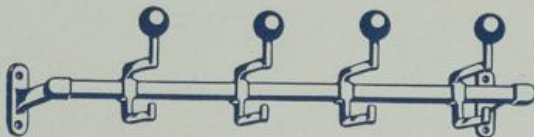

S. 7882

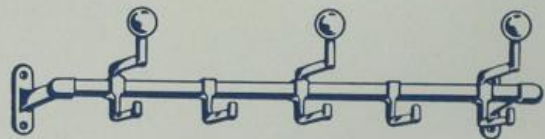

S. 7883

Garderobehalter aus Vierkantrrohr, mit Hut- und Mantelhaken mit Messingköpfen oder lackierten farbigen Holzköpfen schwarz, grün, blau oder rot.

S. 7882 . . Größe	1	2	3	4	5
Rohrlänge . . . mm	300	400	500	600	750
Anzahl der Haken	2	3	4	5	6

Andere Größen auf Anfrage.

S. 7883 . . . Größe	1	2	3
Rohrlänge . . . mm	400	600	750
Anzahl der Huthaken .	2	3	4
Anzahl der Mantelhaken	1	2	3

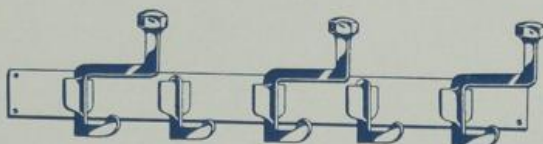

S. 7884

S. 7884. Garderobehalter mit Metalleiste, sowie Hut- und Mantelhaken mit facettierten Messingköpfen

S. 7884 . . . Größe	1	2	3	4
Leistenlänge . . . mm	500	600	700	1000
Anzahl der Huthaken .	3	4	5	6
Anzahl der Mantelhaken	2	3	4	5

Alle Metallteile werden vernickelt oder nickelverchromt geliefert.

Garderobehalter, Tablettstützen und Galerien



S. 7885

Garderobehalter mit 5 Kleiderhaken, Wandstützen und Messingrohr 24 mm stark, 500 mm lang.

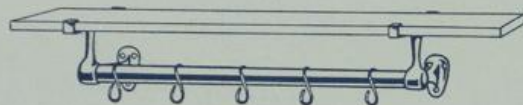

S. 7886

Garderobeablage mit 5 Kleiderhaken, Wandstützen kombiniert mit Glasplattenträger für Glasplatten 750 × 250 mm und Messingrohr 24 mm stark, 500 mm lang.

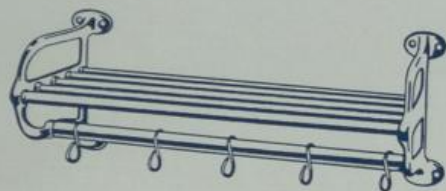

S. 7887

Garderobeablage mit 5 Kleiderhaken, kombinierten Wandkonsolen Ausladung 270 mm mit 5 oberen Messing-Querstreben 13 mm stark, 750 mm lang, und 1 Messingrohr 24 mm stark, 750 mm lang.



S. 7888

Garderobeablage, extraschweres Modell, mit 6 Kleiderhaken, Wandstützen kombiniert mit Glasplattenträger für Glasplatten 800 × 300 mm, Vierkant-Messingrohr 20 mm stark, 600 mm lang.



S. 7891

Tablettstützen

Ausladung:

Größe 1 zirka 120 mm.

Größe 2 zirka 130 mm.

Größe 3 zirka 150 mm.

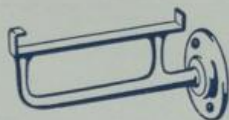

S. 7892

Tablettstützen

Ausladung:

Größe 2 zirka 130 mm.

Größe 3 zirka 150 mm.

Schweres Modell.

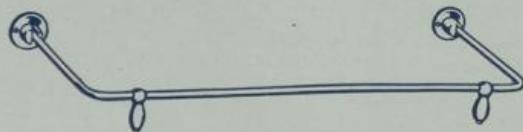

S. 7895

Aufklappbare Galerie 7 mm stark, mit Wandscheiben, für folgende Glasplattengrößen:

Größe 1 zirka 350 × 150 mm.

Größe 2 zirka 500 × 150 mm.

Größe 3 zirka 550 × 150 mm.

Größe 4 zirka 600 × 150 mm.

Größe 5 zirka 650 × 150 mm.

Größe 6 zirka 750 × 150 mm.

Andere Größen wie angegeben auf Anfrage.

Alle Metallteile werden vernickelt oder nickelverchromt geliefert.

Etagèren

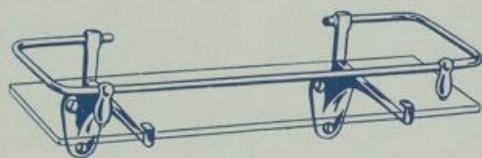

S. 7900
Größe 1 bis 6

S. 7900 bestehend aus Tablettstützen mit aufklappbarer Steckgalerie 7 mm stark samt Füßchen mit Gummipufferln und Fixierung, für folgende Glasplattengrößen:

- Größe 1 zirka 350 × 150 mm.
- Größe 2 zirka 500 × 150 mm.
- Größe 3 zirka 550 × 150 mm.
- Größe 4 zirka 600 × 150 mm.**
- Größe 5 zirka 650 × 150 mm.
- Größe 6 zirka 750 × 150 mm.

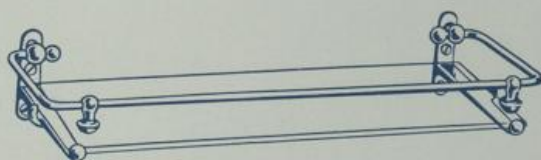

S. 7901
Größe 1 bis 6

S. 7901 bestehend aus Tablettstützen mit Fixierung für die Glasplatte, aufklappbarer Steckgalerie 7 mm stark mit Gummipufferln und Fixierkugeln, für folgende Plattengrößen:

- Größe 1 zirka 350 × 130 mm.
- Größe 2 zirka 500 × 130 mm.
- Größe 3 zirka 555 × 130 mm.
- Größe 4 zirka 600 × 130 mm.**
- Größe 5 zirka 650 × 130 mm.
- Größe 6 zirka 750 × 130 mm.

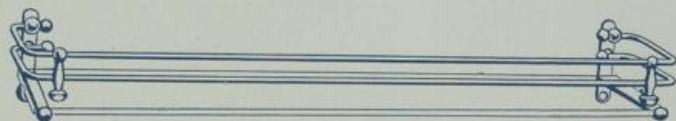

S. 7902
Größe 1 bis 6.

S. 7902 wie S. 7901, jedoch mit Doppelgalerie statt mit einteiliger Galerie. Größen wie S. 7901.

S. 7906 wie S. 7901, jedoch die Tablettstützen kombiniert mit Glas- und Seifenhalter Ausführung „F“, Größen wie S. 7901.

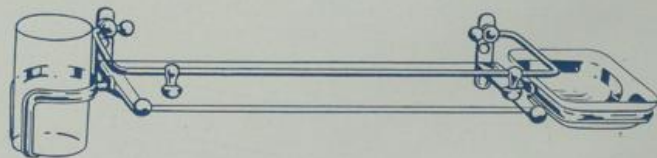

S. 7906
Größe 1 bis 6.

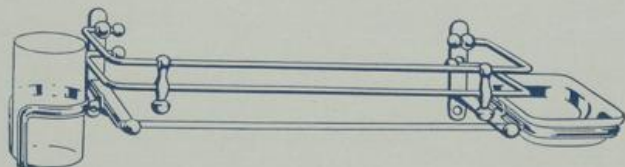

S. 7907
Größe 1 bis 6.

S. 7907 wie S. 7902, jedoch die Tablettstützen kombiniert mit Glas- und Seifenhalter Ausführung „F“, Größen wie S. 7901.

Andere Größen wie angegeben auf Anfrage.

Alle Metallteile werden vernickelt oder nickelverchromt geliefert.

Etagèren

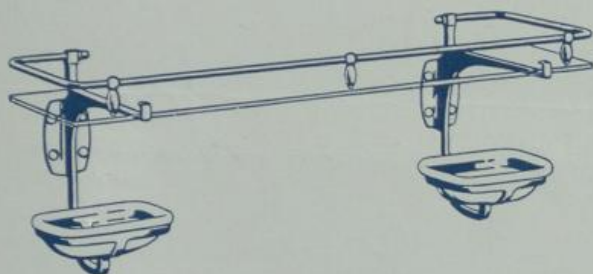

S. 7910
Größe 4 bis 6.

S. 7911 wie S. 7910, jedoch mit Seifenhaltern Ausführung „N“, Größen wie S. 7910.

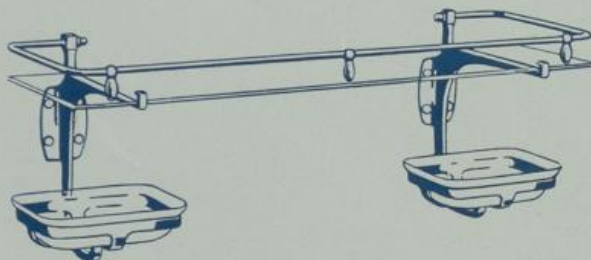

S. 7911
Größe 4 bis 6.

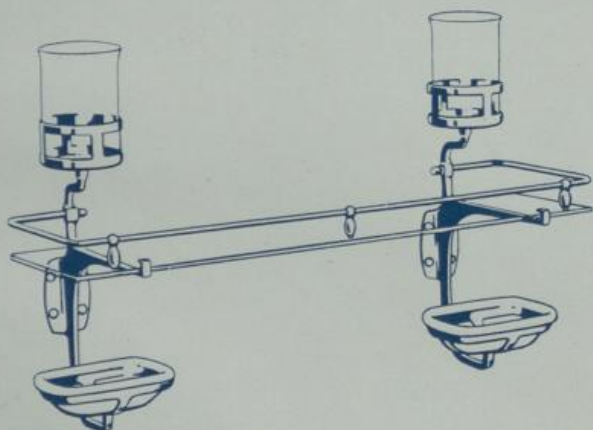

S. 7914
Größe 4 bis 6.

S. 7914 bestehend aus Tablettstützen kombiniert mit 2 Glas- und 2 Seifenhaltern Ausführung „R“ und aufklappbarer Steckgalerie 7 mm stark, mit Fixierung und Gummipufferln, für folgende Plattengrößen:

- Größe 4 zirka 600 × 150 mm.
- Größe 5 zirka 650 × 150 mm.
- Größe 6 zirka 750 × 150 mm.

S. 7915 wie S. 7914, jedoch Glas- und Seifenhalter in Ausführung „N“. Größen wie S. 7914.

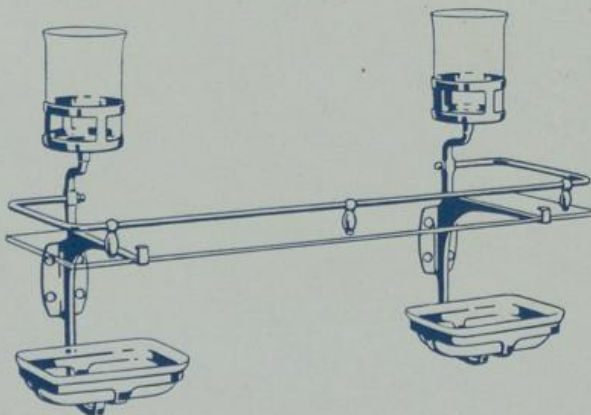

S. 7915
Größe 4 bis 6.

Andere Größen wie angegeben auf Anfrage.

Alle Metallteile werden vernickelt oder nickelverchromt geliefert.

Anhaltevorrichtungen



S. 7920
Größe 1 bis 3

S. 7921. Mit 2 Wandscheiben und facettiertem Griff, aus einem Stück; gegossenes Modell, zirka 250 × 30 mm.

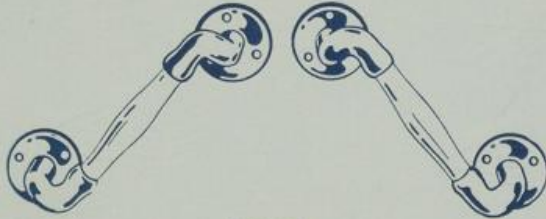

S. 7922

S. 7923 wie S. 7922, jedoch mit facettierten Glasgriffen:

S. 7923 K. 270 × 30 mm, Kristallglas.

S. 7923 A. 270 × 30 mm, Alabasterglas.

S. 7920. Mit 2 schweren, gegossenen Wandscheiben und gebogenem, starkem Messingrohr.

Größe 1 zirka 350 × 25 mm.

Größe 2 zirka 350 × 30 mm.

Größe 3 zirka 500 × 30 mm.



S. 7921

S. 7922. Mit extraschweren Guß-Wandscheiben und glatten, bauchigen Glasgriffen.

S. 7922 K. 270 × 30 mm, Kristallglas.

S. 7922 A. 270 × 30 mm, Alabasterglas.

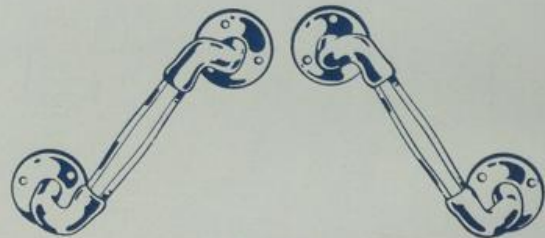

S. 7923

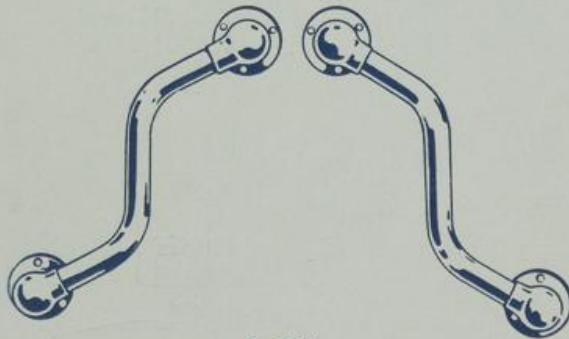

S. 7924

S. 7924. Mit gegossenen Wandscheiben und geschweiften Messingrohrgriff 30 mm stark, 500 mm lang.

S. 7926. Anhaltevorrichtung, kombiniert mit Seifen- und Schwammhalter Ausführung „N“ mit Messingrohrgriff zirka 500 × 24 mm.

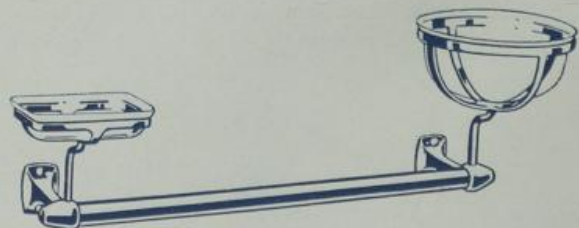

S. 7926

Alle Metallteile werden vernickelt oder nickelverchromt geliefert.

Ausstattungsartikel



S. 7930
Wannensitz aus poliertem Hart-
holz und Bügeln mit Gummi-
überzug



S. 7933
Badethermometer
in Messingschutz-
Korb und Kette



S. 7934
Seifenhalter zum Einhängen in Bade-
wannen.
Mit Steingut-
Seifenschale



S. 7935
Aus Messingdraht



S. 7936
Seifenhalter



S. 7937
Schwammhalter



S. 7938
Schwamm- und
Seifenhalter



S. 7939
Schwamm- und Sei-
fenhalter, aus Mes-
singdraht, zum Ein-
hängen in Bade-
wannen

Gußmodelle zum Einhängen in Badewannen.



S. 7941
zum Stellen
350 mm Durchmesser
600 mm hoch



S. 7942
zum Stellen
350 × 350 mm
600 mm hoch



S. 7943
mit Aufhängelasche
300 × 200 mm
300 mm hoch

Alle Metallteile werden vernickelt oder nickelverchromt geliefert.

Konsolen und Fußgestelle



S. 7950
Wandstützen, verstellbar, für Waschtische
ohne Rückwand
Ausladung 30 und 50 mm



S. 7951
Wandstützen, verstellbar, für Waschtische
mit Rückwand
Ausladung 30 und 50 mm



S. 7953
Fußstütze (für Friseure), 24 mm
stark, 500 mm lang, mit 2 ge-
gossenen Bodenflanschen



S. 7954
Messingstreben 24 mm stark
mit eiserner, weiß email-
lackierter Schiene

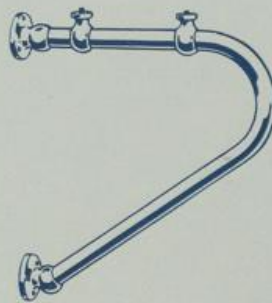

S. 7955
Rundkonsolen mit 2 gegos-
senen Wandflanschen und
2 verschiebbaren Kloben mit
Gummipuffern

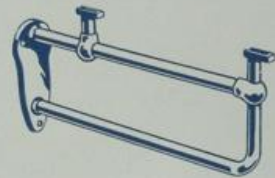

S. 7956
Rundkonsolen mit großer Wand-
flansche und 2 Quer-Rohrstan-
gen 22 mm \varnothing (gleichzeitig als
Handtuchhalter verwendbar), mit
1 verschiebbaren Kloben und
Gummistreifen

Größe 1 zirka 340 mm, Größe 2 zirka 380 mm, Größe 3 zirka 420 mm,
Größe 4 zirka 480 mm Ausladung.



S. 7961



S. 7962



S. 7963



S. 7964

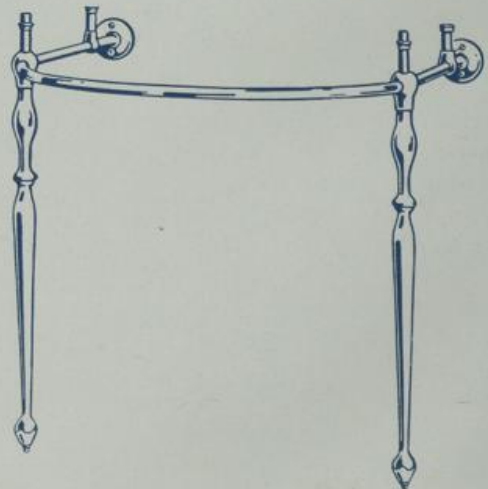

S. 7965

Waschtischfüße, 720 mm hoch.

S. 7961. 48 × 38 × 28 mm Messingrohren mit oberer Scheibe und Bodenflansche.

S. 7962. 48 × 38 × 28 mm Messingrohren mit oberer Scheibe und Bodenflansche.

S. 7963. 52 × 42 mm Messingrohren mit Porzellansockel.

S. 7964. Gegossener Waschtischfuß mit Porzellansockel.

S. 7965. Gegossene Füße mit Rohrverbindung und verschiebbaren Kloben.

Fußgestell, 720 mm hoch.

Alle Metallteile werden vernickelt oder nickelverchromt geliefert.

Diverses

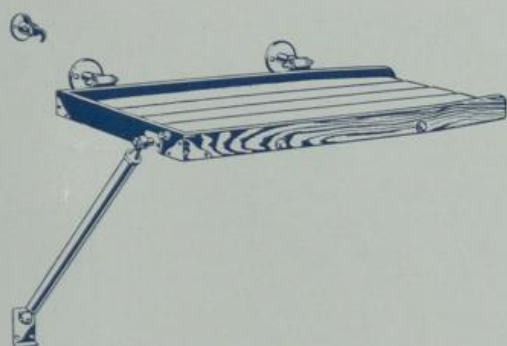

S. 7966

Hartholz-Abtropfbrett, zirka 700 X 420 mm, mit Spezialbeschlägen, aufklappbar, mit Wandscharnieren, Einhängehaken und ausziehbarer Stütze mit Wandplatte

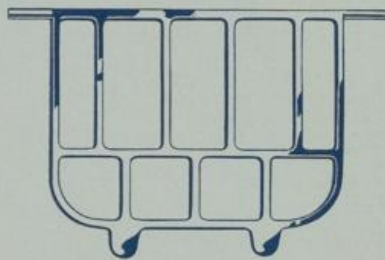

S. 7967

Messing-Klapprost für Ausgüsse, schweres Gußmodell, mit Gummipuffern

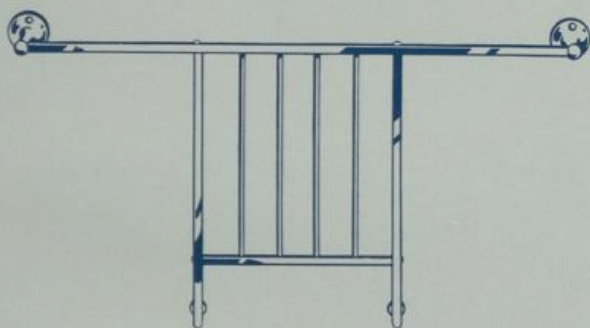

S. 7968

Messing-Klapprost für Wandbrunnen, mit 2 Wandstützen mit Vierkantstange, Vierkant-Messingrahmen mit 4 Rundstäben und 2 Gummipuffern

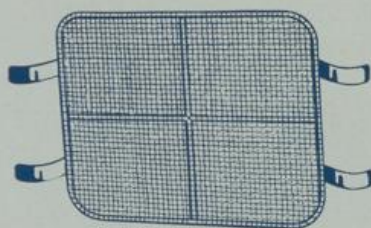

S. 7969

Messing-Abstellvorrichtung für Kaffeehaus-Wandbrunnen mit Drahtsieb und Tragklappen



S. 7971

Spiegelschrauben mit abnehmbarem Messingkopf und Kork-Unterlagscheibe.

Größe 1: 40/35. Größe 2: 50/40.
Größe 3: 50/50.



S. 7972



S. 7973



S. 7974
Spiegelklammer

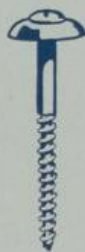

S. 7975

Becken-Schraube mit loser Beilagscheibe, 50/60

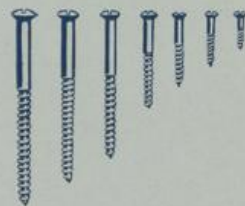

S. 7976/I—VII

Holzschrauben mit Linsenkopf

Größe 1: 24/15 Größe 4: 45/40
Größe 2: 35/17 Größe 5: 50/50
Größe 3: 35/30 Größe 6: 50/60
Größe 7: 50/70

Alle Metallteile werden vernickelt oder nickelverchromt geliefert.

Diverses



S. 7980
 $\frac{3}{8}$ " , $\frac{1}{2}$ " , $\frac{3}{4}$ "
 Hahnrosette,
 gedrückt



S. 7981
 $\frac{3}{8}$ " , $\frac{1}{2}$ " , $\frac{3}{4}$ "
 Hahn-Eck-
 rosette,
 gedrückt



S. 7982
 $\frac{3}{8}$ " , $\frac{1}{2}$ " , $\frac{3}{4}$ "
 Hahnrosette,
 gegossen



S. 7984
 32 \emptyset , 38 \emptyset
 Siphonrosette,
 gedrückt



S. 7985
 32 \emptyset , 38 \emptyset
 Siphon-Eckrosette,
 gedrückt



S. 7986
 32 \emptyset , 38 \emptyset
 Siphonrosette,
 gedrückt,
 zweiteilig



S. 7988
 $\frac{3}{8}$ " bis 2"
 Kontramutter,
 gegossen



S. 7989
 $\frac{3}{8}$ " bis 2"
 Überwurfmutter
 (Holländermutter),
 gegossen



S. 7990
 $\frac{3}{8}$ " , $\frac{1}{2}$ " , $\frac{3}{4}$ " , 1"
 Hahnkegel mit
 Leder oder Fiber
 für Oberteile
 I bis IV und
 VIII bis XII



S. 7991
 $\frac{1}{2}$ " , $\frac{3}{4}$ "
 Hahnkegel mit
 Leder oder Fiber
 für Oberteile
 V bis VII



S. 7993
 Beckenklammer für
 Ventilbecken zu
 Marmorwaschtisch



S. 7994
 $\frac{3}{8}$ " , $\frac{1}{2}$ "
 Standhahn-
 Holländer mit
 Druckrohr-
 Lötstutzen

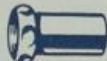

S. 7995
 32 \emptyset , 38 \emptyset
 Siphon-Abflussrohr mit Überwurfmutter

S. 7995. Lötstutzen, 60 mm lang.

S. 7996. Abflussrohr, 180 mm lang.

Auf Wunsch in beliebiger Länge erhältlich.

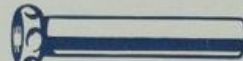

S. 7996
 32 \emptyset , 38 \emptyset

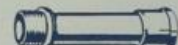

S. 7997
 $\frac{1}{2}$ " , $\frac{3}{4}$ "

Verlängerungen

Gr. 1 = 25 mm Gr. 4 = 65 mm

Gr. 2 = 40 mm Gr. 5 = 75 mm

Gr. 3 = 50 mm Gr. 6 = 100 mm

Andere Maße auf Anfrage.



S. 7998a



S. 7998b

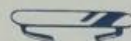

S. 7998c

Waschtisch-Überlaufsiebe für Waschtische
 mit offenem Überlaufkanal



S. 7999
 $\frac{1}{4}$ "

Brennscherenhitzer

Alle Metallteile werden vernickelt oder nickelverchromt geliefert.

Diverses



S. 8001



S. 8002



S. 8003

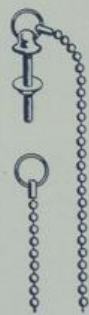

S. 8005



S. 8006

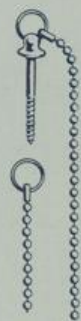

S. 8007

Kettenhalter mit 300 mm langer Patentkette

S. 8001. Für Waschtisch-Kettenhalterloch.

S. 8002. Für Waschtisch-Garniturloch.

S. 8003. Für Wand.

Kettenhalter mit 300 mm langer Kugelkette

S. 8005. Für Waschtisch-Kettenhalterloch.

S. 8006. Für Waschtisch-Garniturloch.

S. 8007. Für Wand.



S. 8008



S. 8009

Kettenhalter mit 300 mm langer, versenkbarer Kugelkette

S. 8008. Für Waschtisch-Kettenhalterloch.

S. 8009. Für Waschtisch-Garniturloch.



S. 8015



S. 8016



S. 8017



S. 8018

Ventilstöpfe mit Ring für Ventile

1", 1 1/4", 1 1/2" und 2"

S. 8015. Metallstöpsel.

S. 8016. Hartgummistöpsel.

S. 8017. Gummi-Kugelstöpsel.

Kugelträger für Waschtisch-Kettenhalterloch



S. 8024 u. S. 8025
3/8", 1/2", 3/4"

S. 8024. Hahnkegelleder

S. 8025. Hahnkegelfiber



S. 8027
45/35 ø, 20 mm
Gummimanschette für Standrohrventil



S. 8021
3/8" bis 2"

Zink-Beilagscheiben für Standhähne und Ventile

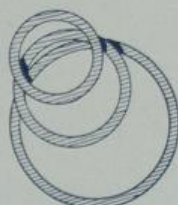

S. 8022
3/8" bis 2"

Holländerleder für Überwurfmutter



S. 8023
3/8" bis 2"

Holländerfiber für Überwurfmutter



S. 8026
3/8" bis 2"

Gummi-Dichtungsringe für Standhähne und Ventile



S. 8028
68/45 ø, 9 mm
Sauger-Dichtung für Absaugklosett-Innen-garnitur

Alle Metallteile werden vernickelt oder nickelverchromt geliefert.

Diverses



S. 8031
Quecksilber-
Thermometer
für Brausebatterien



S. 8032
Weingeist-
Thermometer



S. 8041
Porzellan-Siphonkappen:
S. 8041. Großes Modell.
S. 8042. Kleines Modell.



S. 8042



S. 8043
Porzellan-Hahnkappen:
S. 8043. Großes Modell.
S. 8044. Kleines Modell.



S. 8044



S. 8045



S. 8046



S. 8047

Porzellan-Hahn- und Batteriegriffe:
S. 8045. Großes Modell für Wandbatterien.
S. 8046. Kleines Modell für Standhähne.
S. 8047. Kleines Modell mit Metall-Armierung
und Fixierschraube.



S. 8048

Porzellanplättchen:
a) weiß, ohne Aufschrift.
b) mit schwarzer Aufschrift.
c) mit farbiger Aufschrift.
d) mit Firmen-Umschrift.



S. 8049

Porzellanplättchen
samt Metallfassung
mit Gewinde für
Metall-Hahngriffe



S. 8051
Porzellan-Hand-
habe für Hand-
brause



S. 8052



S. 8053



S. 8054



S. 8055



S. 8056

Porzellan-Batteriegriffe:
S. 8052. Griff für Bidetbatterie und Drei- und Vierweghähne.
S. 8053. Griff für Wandbatterien.
S. 8054. Griff mit Aufdruck für Bidetbatterie.
S. 8055. Desgleichen, klein, für Wandbatterien.
S. 8056. Desgleichen, groß, für Wandbatterien.

Einsätze



S. 8060 K, S. 8060 A
Trinkbecher
S. 8060 K. Kristallglas
S. 8060 A. Alabasterglas



S. 8061 K, S. 8061 A
Trinkbecher
S. 8061 K. Kristallglas
S. 8061 A. Alabasterglas



S. 8062
Trinkbecher,
Kristallglas,
guillochiert

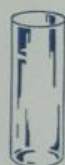

S. 8063
Zahnbürsteinsatz
Alabasterglas
(passend für Halter S. 7783,
Seite 72)



S. 8064
Zahnbürsteinsatz
Alabasterglas
(passend für Halter S. 7703,
Seite 69, und S. 7723,
Seite 70 usw.)



S. 8065
Aschenschale
Alabasterglas
(passend für Halter S. 7776
und S. 7777, Seite 71)

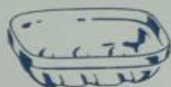

S. 8068
Seifeneinsatz
Alabasterglas
(passend für Halter Aus-
führung „R“, Seite 69)

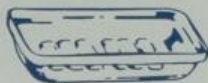

S. 8069 K, S. 8069 A
Seifeneinsatz
S. 8069 K. Kristallglas
S. 8069 A. Alabasterglas
(passend für Halter Aus-
führung „N“, „O“, „F“
und „Z“, Seite 70—73)

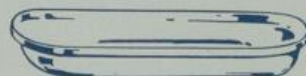

S. 8070
Kamm- und Bürsteinsatz
Alabasterglas
(passend für Halter S. 7789,
Seite 72)



S. 8071 K, S. 8071 A
Schwammeinsatz
S. 8071 K. Kristallglas
S. 8071 A. Alabasterglas
(passend für Schwammhalter
S. 7704, S. 7724 usw.,
Seite 69—71)



S. 8072
Schwammeinsatz
Kristallglas,
guillochiert,
sonst wie S. 8071

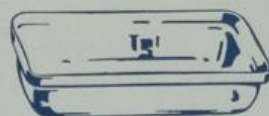

S. 8073 K, S. 8073 A
Schwammeinsatz
S. 8073 K. Kristallglas
S. 8073 A. Alabasterglas
(passend für Halter S. 7784
und S. 7804 usw., Seite 72—73)

Rasensprenger-Fontänen-Aufsätze



S. 8100

Strahlrohre, Rasensprenger
 $\frac{1}{2}$ " , $\frac{3}{4}$ "



S. 8100a



S. 8101
 Herz-Rasensprenger
 $\frac{1}{2}$ " , $\frac{3}{4}$ "



S. 8102
 $\frac{1}{2}$ " , $\frac{3}{4}$ "
 Idealspritze, drehbar,
 für 3 Spritzarten, und
 zwar:
 1. Staubbrause
 2. Strahl
 3. Regenbrause

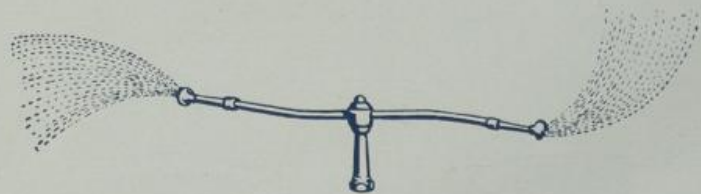

S. 8103
 Rasensprenger, doppelarmig, auf Konus laufend
 $\frac{1}{2}$ "

Rasensprenger-Fontänen-Aufsätze

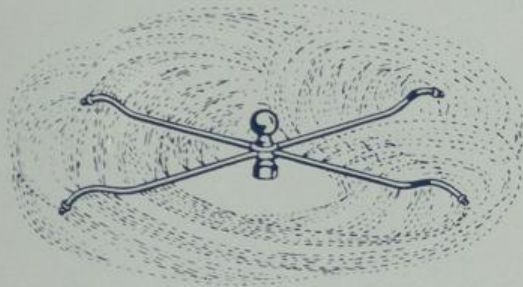

S. 8106
Rasensprenger, vierarmig, $\frac{3}{8}$ "



S. 8107
Gerader Strahl
 $\frac{3}{8}$ ", $\frac{1}{2}$ "



S. 8108
Perlgarbe
 $\frac{3}{8}$ ", $\frac{1}{2}$ "

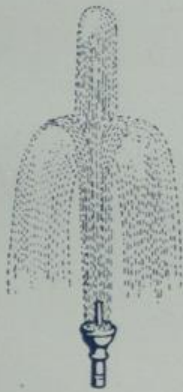

S. 8109
Perlgarbe mit Strahl
 $\frac{3}{8}$ ", $\frac{1}{2}$ "



S. 8110
Vierstrahl
 $\frac{3}{8}$ ", $\frac{1}{2}$ "

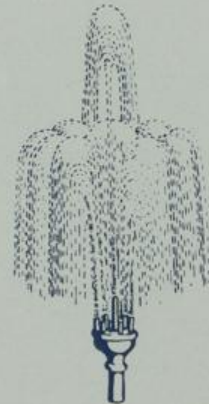

S. 8111
Königsschloß
 $\frac{3}{8}$ ", $\frac{1}{2}$ "



S. 8112
 $\frac{3}{8}$ ", $\frac{1}{2}$ "

S. 8112. Fächer.

S. 8113. Korb mit Perl-
garbe.



S. 8113
 $\frac{3}{8}$ ", $\frac{1}{2}$ "

ANHANG

Facettierte Armaturen



S. 8130
1/2"
Standhahn
mit Strahlregler

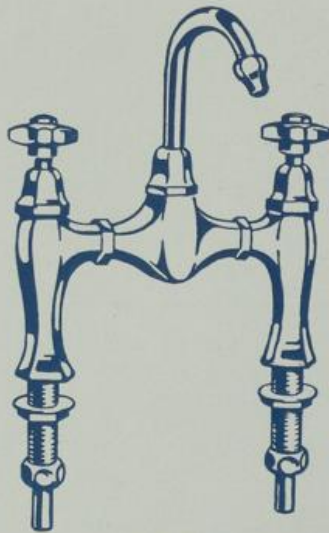

S. 8132
1/2"
Doppel-Standschwenk-
hahn mit Strahlmündstück
und Strahlregler

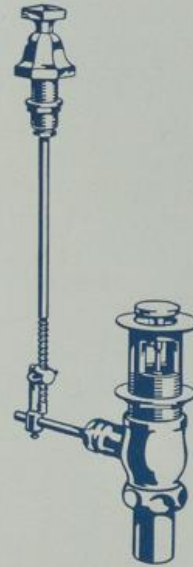

S. 8136
Ab- und Überlaufvorrichtung
mit Umlegehebel für Waschtische, mit kombiniertem Ab-
und Überlauf, mit außen-
liegendem Gestänge und Ab-
und Überlaufventil 1/4"

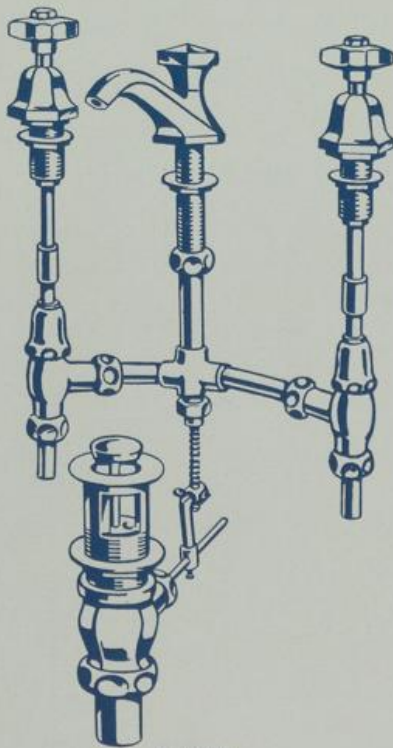

S. 8139
1/2"

S. 8139. Hahnkombination für Waschtische, mit
fixem, gebogenem Auslauf mit Strahl-
regler, Ab- und Überlaufvorrichtung mit
Hubknopf, Gestänge, verstellbarer Ver-
bindung unter dem Waschtisch und Ab-
und Überlaufventil 1/4".

Auf Wunsch können die Griffe statt in Messing
auch in Porzellan geliefert werden.

Alle Armaturen werden vernickelt oder nickelverchromt geliefert.

Facettierte Armaturen

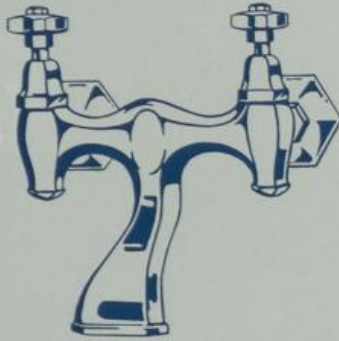

S. 8140
 $\frac{3}{4}$ "

Wannenfüllbatterie mit breitem Auslauf und Gußrosetten

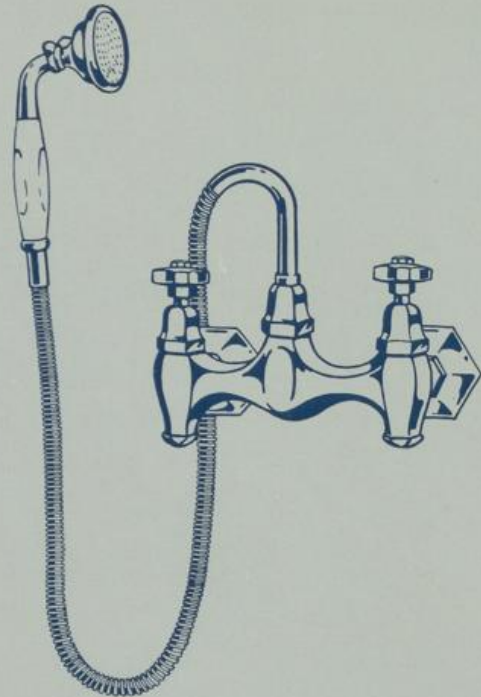

S. 8142
 $\frac{3}{4}$ "

Brausebatterie mit Gußrosetten, Brausebogen, 1.10 m Metallschlauch, Handbrause und Abhängehaken

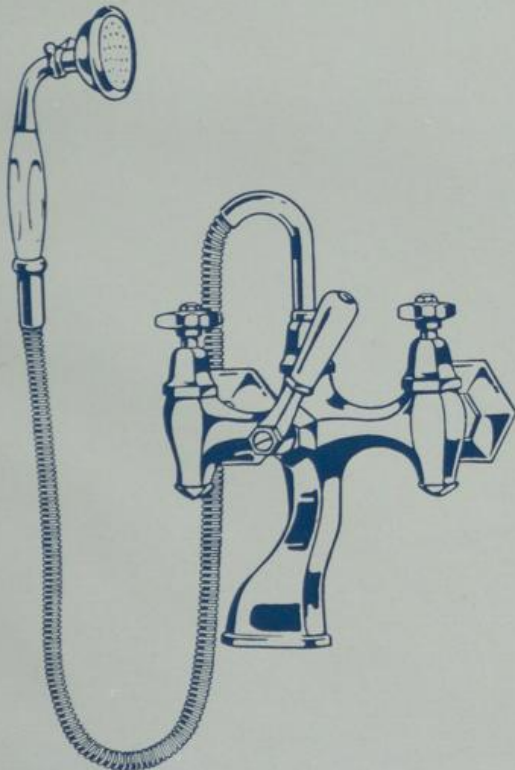

S. 8145
 $\frac{3}{4}$ "

S. 8145. Wannenfüll- und Brausebatterie mit breitem Auslauf, Gußrosetten, Umschalthebel mit Porzellantrieb, Brausebogen mit 1.10 m langem Metallschlauch, Handbrause und Abhängehaken.

Auf Wunsch auch mit Brauserohr S. 7421, Seite 36, lieferbar.

Alle Armaturen werden vernickelt oder nickelverchromt geliefert.

Facettierte Armaturen

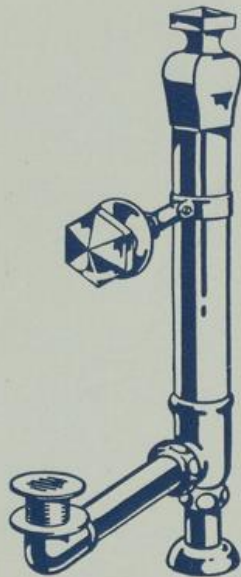

S. 8152
70 mm ø

S. 8152. Wannen-Ab- und Überlauf-Standrohr mit Umlegehebel, Blindflansche, Ablaufsieb, verstellbarem Verbindungsrohr und Ablaufstutzen 38 mm ø mit Bodenrosette; Standrohr 70 mm ø.

S. 8152a wie S. 8152, jedoch niedrigeres Modell für Sitz- und Fußwannen.

S. 8153. Wannen-Standbatterie mit Zulaufdruckrohren $\frac{3}{4}$ " mit Gußrosetten und facettiertem Glockeneinlauf, Ab- und Überlauf-Standrohr 70 mm ø mit Umlegehebel, Ablaufsieb mit verstellbarem Verbindungsrohr und Ablaufstutzen 38 mm ø mit Bodenrosette.

S. 8153a wie S. 8153, jedoch niedrigeres Modell für Sitz- und Fußwannen.

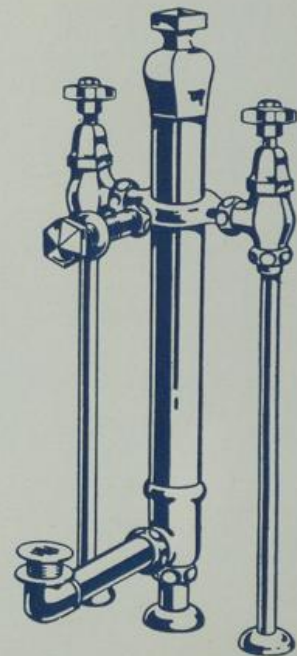

S. 8153
 $\frac{3}{4}$ " 70 mm ø



S. 8160
 $\frac{1}{2}$ "

Bidet-Einlaufhahn mit Knieholländer und Wandrosette

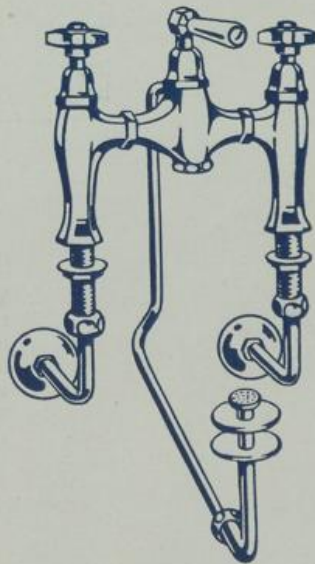

S. 8162
 $\frac{1}{2}$ "

Bidetbatterie für Randspülung und Unterbrause mit Knieholländer und Gußrosetten, für Bidet mit 2 Einlauflöchern, 175 mm Abstand



S. 8166

Ab- und Überlaufvorrichtung mit Umlegehebel für Bidets mit offenem Überlauf, mit innen liegendem Gestänge und Ab- und Überlaufventil $1\frac{1}{4}$ "

Alle Armaturen werden vernickelt oder nickelverchromt geliefert.

ALPHABETISCHES INHALTS-VERZEICHNIS

GEGENSTAND	SEITE	GEGENSTAND	SEITE
A			
Abhängehaken	35	Doppelglashalter	69, 70, 72, 73
Ablaufventile	23, 56	Doppelglas- und Seifenhalter	69, 70, 72, 73
Ablegegabel	35	Doppelseifenhalter	69, 70
Ablaufrohr	25, 84	Doppelschwenkhahn	9, 11, 12
Ablaufvorrichtung	56, 92	Doppelstandhahn	16
Absauge-Innengarnitur	64	Doppel-Standschwenkhahn	16
Abstellvorrichtung	83	Doppelwandhahn	9
Abtropfbrett	83	Dreigliashalter	69
Ab- und Überlaufventile	23	Dreiglas- und Seifenhalter	69
Ab- und Überlaufvorrichtungen	24, 30, 58, 90	Dreiweghahn	38
Ab- und Überlaufkombinationen	25	Druckknopf-Klosettzug	62
Ab- und Überlaufstandrohr	30	Durchgangshahn	4
Alabasterglas-Schwammeinsatz	87	E	
Alabasterglas-Seifenschale	87	Eckregulierhahn	23, 24, 64
Alabasterglas-Trinkbecher	87	Eckrosette	84
Alabasterglas-Zahnbürsteneinsatz	87	Einbau-Auslaufhahn	5
Anhaltevorrichtungen	80	Einbau-Brausebatterie	39
Anschlußstück, bezw. Anschlußrohr	34, 56	Einbau-Doppelhahn	9
Aufhebegriff	65	Einbau-Dreiweghahn	38
Armhebelbatterie	54, 55	Einbaufüll- und Brausebatterie	45
Armhebelhahn	53	Einbau-Schamponierbatterie	12
Armhebel-Schwenkhahn	55	Einbau-Sicherheits-Brausebatterie	41
Armhebel-Sicherheits-Mischbatterie	53, 55	Einbau-Spül-Doppelschwenkhahn	9
Arzte-Mischbatterien	53, 54	Einbau-Spülschwenkhahn	8
Aschenschale	87	Einbau-Umstellhahn	38
Auslaufhähne	5, 6	Einbau-Vierweghahn	38
Auslaufhahn zum Einbauen	5	Etagbogen	25
Auslauffülle	5	Etagären	78, 79
B			
Badeofenbatterien	51	F	
Badethermometer	36, 81	Facettierte Armaturen	90—92
Badewannen-Ab- und Überlaufvorrichtung	30	Fettfang	28
Badewannen-Batterien	33, 34, 40, 41	Fiberdichtungen	85
Badewannen-Einlauf	33	Fontänen-Aufsatz	89
Badewannenfüll- und Brausebatterien	41, 42	Führung	62
Badewannen-Geruchverschluß	29	Fußgestelle	82
Badewannenventil	30	Fußstützen	82
Batteriekombination	19, 90	G	
Beckenklammern	84	Galerie	77
Beckenschrauben	83	Garderobeablage	77
Bidetbatterie	59, 60, 92	Garderobebehälter	76, 77
Bidet-Einlaufhahn	58, 92	Gerader Holländer	34
Bidetgarnitur	61	Glashalter	69—73
Bidetsiphon	58	Glas- und Seifenhalter	69—73
Bidet-Standbatterie	59	Glas- und Zahnbürstenhalter	69, 70, 73
Birnsiphon	26, 27	Glas-, Zahnbürsten- und Seifenhalter	69, 70, 73
Bodenablauf	29	Glockensiphon	29
Bodenholländer	63	Gummimanschette	85
Brauseanlage	47, 50	Gummiringe	85
Brausebatterie	40, 91	Gurgelbeckenarmatur	57
Brausekopf	35	H	
Brauserohr	36, 38	Hahnkegel	84
Brausestockerl	46	Hahnkegelfiber	85
Brausevorhang und Vorhangring	36	Hahnkelleleder	85
Brausewandarm	36	Hahnkombination	20—22
Brennscherenhitzer	84	Hahnlochstopfen	71
D			
Deckel	69	Hahnoberteile	3
Delphinbatterie	51	Hahnrosette	84
Doppelarmhebelbatterie	54, 55		

GEGENSTAND	SEITE
Halter	70—73
Handbrause	37
Handtuchhalter	74, 75
Holländer	23, 34, 58
Holländerfaser	85
Holländerleder	85
Holzschraube	83
Hut- und Mantelhaken	76

I

Idealspritze	88
Innengarnitur	63
Irrigator	60
Irrigator-Bidetkombination	60

K

Kaffeehaushahn	8
Kamm- und Bürsteneinsatz	87
Kamm- und Bürstenhalter	69—72
Kapellendusche	48—50
Kappensiphon	26, 27, 29
Kettenhalter	85
Klapprost	83
Klosett-Türriegel	65
Klosettzug	62
Klosettzug-Führung	62
Knieholländer	34, 58
Kniestück	66
Kohlenofenbatterie	51
Kontramutter	84
Kopfdusche	39
Kreuzstück	66
Kristallglasbecher- und Seifenschale	87
Kugelträger	85

L

Lederdichtungen	85
Lötstutzen	84
Lötwinkel	25

M

Mantelhaken	76
Metallkappensiphon	26, 29
Messingstrebe	82

N

Nischendusche	48
-------------------------	----

O

Oberteile	3
Ofenbatterien	51
Olsiphon	29

P

Pissoir-Eckhahn	66
Pissoir-Einlauf	66
Pissoirhahn	66
Porzellan-Batteriegriff	86
Porzellan-Handgriff	86
Porzellan-Hahnkappe	86
Porzellan-Handhabe	86
Porzellangriff	86
Porzellankappe	86

GEGENSTAND	SEITE
Porzellanplättchen	86
Porzellan-Siphonkappe	86

Qu

Quecksilber-Thermometer	36, 86
-----------------------------------	--------

R

Rasensprenger	88, 89
Rasierpinsel- und Seifenhalter	52
Ringhalter	69, 70
Röhrensiphon	26, 27
Rohrschelle	35
Rundkonsolen	82

S

Saugerdichtung	85
Schampunierbatterie	12
Schampunier-Hahnkombination	21
Schamwandstütze	66
Schwammeinsatz (Schale)	87
Schwammhalter	69—73, 81
Schwamm- und Bürstenhalter	71
Schwamm- und Seifenhalter	70—73, 81
Schwimmerhahn	63
Schwenkbewegung	7
Schwenkhahn	7
Selbstschluß-Spülhahn	64
Seifeneinsatz (Schale)	87
Seifenhalter	69—73, 81
Seifen- und Zahnbürstenhalter	71
Seifen- und Pinselhalter	72
Sicherheits-Batterien	34, 40, 41, 43, 46, 53—55
Sicherheits-Bidetbatterie	60
Sicherheits-Schampunierbatterie	13
Sicherheits-Stand-Schampunierbatterie	18
Sicherheits-Schwenkbatterie	12
Sicherheits-Wannenfüllbatterie	34
Siebablauf	23
Siebablaufstück	56
Siebplatte	29
Siphon	27, 29
Siphon-Eckrosette	84
Siphonrosette	84
Sitzbrettscharniere	65
Sitzbrettschrauben	65
Spiegelklammern	83
Spiegelschrauben	83
Sprühkopf	66
Spuckbeckenarmatur	57
Spülbatterie	56
Spül-Doppelschwenkhahn	9, 10
Spülkastenkonsole	64
Spülrohr	63, 64, 67, 68
Spülrohrband	65
Spülrohrbogen	63, 64, 67
Spülrohrschelle	65
Spülrohrverbindung	64
Spülschwenkhahn	8
Standbatterie	31—33
Standhahn	14, 15
Standhahn-Holländer	84
Stand-Schampunierbatterie	17
Standschwenkhahn	15, 16
Standventil	23
Steckschlüssel	23
Steigrohr	23
Stehscharniere	65
Strahlrohr-Rasensprenger	88

SEITE
86
86
36, 86
88, 89
52
69, 70
26, 27
35
82
85
12
21
66
87
73, 81
71
73, 81
43
7
7
64
87
3, 81
71
72
55
40
13
18
12
34
23
36
29
7, 29
84
84
65
65
83
83
66
57
56
9, 10
64
68
7, 65
4, 67
65
64
8
33
15
84
17
16
23
23
65
88

GEGENSTAND	SEITE
T	
Tablettstütze	77
Thermometer	36
Trinkfontäne	57
T-Stück	66
U	
Überschubrohr	64
V	
Ventilauslaufhahn	5, 6
Ventile	23, 30
Ventil-Durchgangshahn	4
Ventilstöpsel	85
W	
Wäschekorb	81
Wäschewärmer	52

GEGENSTAND	SEITE
Wandstütze	82
Wannen-Ab- und Überlaufandrohr	30
Wannen-Ab- und Überlaufvorrichtung	30
Wannen-Einlauf	33
Wannen-Einlaufhahn	33
Wannenfüllbatterie	33, 34
Wannen-Geruchverschlüsse	29
Wannenfüll- und Brausebatterie	41—44
Wannensitz	81
Wannenventil	30
Weingeistthermometer	86

Z

Zahnbürstenhalter	69—73
Zeitspül-Innengarnitur	67
Zigarrenhalter	71
Zink-Beilagscheibe	85
Zugdusche	35
Zündholz- und Zigarrenhalter	71

N U M M E R N - V E R Z E I C H N I S

Nr. S.	GEGENSTAND	SEITE	Nr. S.	GEGENSTAND	SEITE
	Oberteile, diverse	3	7276	Ablaufrohr	25
7000/I—III	Durchgangshähne	4	7277	Lötwinkel	25
7000/VIII—X	Durchgangshähne	4	7278, 7279	Etagebogen	25
7000 P	Durchgangshähne	4	7280—7283	Kappensiphon	26
7000/XI—XII	Durchgangshähne	4	7285	Birnsiphon	26
7010/I	Durchgangshähne	4	7286	Röhrensiphon	26
7010/XI—XII	Durchgangshähne	4	7290, 7291	Kappensiphon	26
7018, 7019	Auslaufhähne	5	7292—7294	Kappensiphon	27
7020, 7021	Einbau-Auslaufhähne	5	7295	Birnsiphon	27
7022—7024	Auslaufhähne	5	7296—7298	Röhrensiphon	27
7024/V, VIII	Auslaufhähne	5	7299	Siphon, porzellanemailiert	27
7025—7028	Auslaufhähne	5			
7029—7037	Auslaufhähne	6	7311—7313	Fettfänge	28
7040, 7041	Schwenkbewegungen	7	7321—7323	Fettfänge	28
7046—7048	Schwenkhähne	7	7330—7335	Siphon mit Glocke	29
7056—7058	Schwenkhähne	7	7336, 7337	Kappensiphon mit Glocke	29
7066—7068	Schwenkhähne	7	7340	Siebplatte	29
7070, 7071	Einbau-Spülschwenkhahn	8	7342	Siphon mit Siebplatte	29
7072, 7073	Spülschwenkhahn	8	7343	Ölsiphon	29
7076—7078	Kaffeehaushahn	8	7345	Wannen-Geruchverschluß	29
7081, 7082	Einbau-Doppelhahn	9	7346—7348	Bodenablauf	29
7083, 7084	Doppelwandhahn	9	7350—7352	Wannenventil	30
7085, 7086	Einbau-Spül-Doppelschwenkhahn	9	7353, 7354	Wannen-Ab- und Überlauf- vorrichtungen	30
7088, 7089	Spül-Doppelschwenkhahn	9			
7091—7094	Spül-Doppelschwenkhahn	10	7358, 7358a	Ab- und Überlaufstandrohre	30
			7360—7364	Standbatterien	31
7101—7109	Waschtisch-Doppelschwenkhahn	11	7365, 7366	Standbatterien	32
7111, 7112	Sicherheits-Schwenkbatterie	12	7367, 7368	Standbatterien	33
7114	Einbau-Schampunierbatterie	12	7373	Wannen-Einlauf	33
7115, 7116	Schampunierbatterie	12	7374—7376	Wannen-Einlaufhähne	33
7121, 7122	Sicherheits-Schampunierbatterie	13	7377	Wannenfüllbatterie	33
7127, 7128	Sicherheits-Schampunierbatterie	13	7385	Einbau-Wannenfüllbatterie	34
7141—7145	Standhähne	14	7386—7387a	Wannenfüllbatterien	34
7145/V, VIII	Standhähne	14	7390, 7391	Sicherheits-Wannenfüllbatterien	34
7146	Standhähne	14	7395	Gerader Holländer	34
7151—7153	Standhähne	15	7396	Knieholländer	34
7154, 7155	Standschwenkhähne	15	7397	Eckregulierhahn	34
7156—7159	Standhähne	15	7398	Anschlußstück	34
7160, 7161	Standschwenkhahn	16			
7162	Doppelstandhahn	16	7400—7404	Brausekopf	35
7163	Doppel-Standschwenkhahn	16	7405	Zugdusche	35
7165	Doppel-Standschwenkhahn	16	7408—7412	Rohrschellen	35
7167	Doppel-Standschwenkhahn	16	7413	Abhängehaken	35
7169	Doppel-Standschwenkhahn	16	7414—7416	Ablegegabel	35
7181—7184	Stand-Schampunierbatterie	17	7420	Brausewandarm	36
7185	Sicherheits-Stand-Schampunier- batterie	18	7421, 7422	Brauserohre	36
7187, 7188	Sicherheits-Stand-Schampunier- batterie	18	7424	Brausevorhangring	36
			7425	Brausevorhang	36
7202—7209	Batteriekombination	19	7426, 7427	Thermometer	36
7210—7215	Hahnkombinationen	20	7430—7435	Handbrausen	37
7216, 7217	Hahnkombinationen	21	7440	Einbau-Dreiweghahn	38
7218, 7219	Schampunier-Hahnkombination	21	7441	Einbau-Vierweghahn	38
7222, 7223	Hahnkombination	21	7442	Einbau-Umschalthahn	38
7226—7229	Hahnkombination	22	7444	Dreiweghahn	38
7241—7244	Eckregulierhähne	23	7445	Vierweghahn	38
7247	Steigrohr mit Eckregulierhahn	23	7446, 7447	Brauserohre	38
7249	Steckschlüssel	23	7449	Kopfdusche	39
7251	Holländer	23	7450, 7451	Einbau-Brausebatterien	39
7252—7255	Ab- und Überlaufventile	23	7454—7455a	Brausebatterien	40
7256	Ablaufventil	23	7456, 7457	Sicherheits-Brausebatterien	40
7257, 7258	Siebabläufe	23	7460, 7461	Einbau-Sicherheits-Brausebatterien	41
7259	Standventil	23	7462, 7463	Wannenfüll- und Brausebatterien	41
7260—7269	Ab- und Überlaufvorrichtungen	24	7464—7467	Wannenfüll- und Brausebatterien	42
7271, 7272	Ab- und Überlaufkombinationen	25	7468, 7469	Sicherheits-Wannenfüll- und Brausebatterien	43

Nr. S.	GEGENSTAND	SEITE
7472, 7473	Wannenfüll- und Sicherheits-Brausebatterien	43
7474	Wannenfüll- und Brausebatterie	44
7476	Wannenfüll- und Brausebatterie	44
7477, 7478	Einbau-Wannenfüll- und Brausebatterien	45
7481, 7482	Einbau-Wannenfüll- und Brausebatterien	46
7483—7484a	Brausestockerl	46
7486—7490	Brauseanlagen	47
7502, 7503	Nischenduschen	48
7504, 7505	Kapellenduschen	48
7506—7509	Kapellenduschen	49
7510, 7511	Brauseanlagen	50
7512, 7513	Kapellenduschen	50
7520, 7521	Delphinbatterien	51
7522, 7523	Delphin-Wandbatterien	51
7526—7529a	Wäschewärmer	52
7531—7533	Armhebelhähne	53
7534—7539	Armhebel-Sicherheits-Mischbatterien	53
7542	Armhebel-Sicherheits-Mischbatterien	54
7545	Armhebel-Sicherheits-Mischbatterien	54
7551—7556	Doppelarmhebelbatterien	54
7557—7559	Armhebel-Schwenkhähne	55
7561—7566	Armhebel-Sicherheits-Mischbatterien	55
7567—7569	Doppelarmhebelbatterien	55
7571—7573	Doppelarmhebelbatterien	55
7575—7578	Ablaufvorrichtungen	56
7581—7583	Ablaufventile	56
7585, 7586	Spülbatterien	56
7588	Anschlußrohr	56
7589	Siebablaufstück	56
7591—7594	Trinkfontänen	57
7596—7598	Spuckbeckenarmatur	57
7599	Gurgelbeckenarmatur	57
7600	Bidetsiphon	58
7601—7603	Ab- und Überlaufvorrichtungen	58
7604—7607	Bidet-Einlaufhähne	58
7608, 7609	Knieholländer	58
7610	Bidet-Wandbatterie	58
7611, 7612	Bidetbatterien	59
7613	Bidet-Standbatterie	59
7614	Bidet-Wandbatterie	59
7615, 7616	Sicherheits-Bidetbatterien	60
7617, 7618	Irrigators	60
7619	Irrigator-Bidetkombination	60
7621—7624	Bidetgarnituren	61
7630, 7631	Klosettzüge	62
7632—7633a	Führungen	62
7634—7636	Klosettzüge	62
7637—7639a	Druckknopf-Klosettzüge	62
7640—7641a	Schwimmerhähne	63
7642	Innengarnitur	63
7643	Bodenholländer	63
7644—7646	Spülrohnbogen	63
7647	Spülrohr	63
7648	Spülrohr	64
7649	Überschubrohr	64
7650	Spülrohrverbindung	64
7652	Spülkastenkonsole	64
7654	Absauge-Innengarnitur	64
7655, 7656	Spülrohnbogen	64
7657	Eckregulierhahn	64
7658	Selbstschluß-Spülhahn	64
7660, 7661	Spülrohrbänder	65
7662—7665	Spülrohrschellen	65

Nr. S.	GEGENSTAND	SEITE
7666, 7667	Sitzbrettschrauben	65
7668	Aufhebegriff	65
7670, 7671	Sitzbrettscharniere	65
7672, 7673	Stehscharniere	65
7674, 7675	Klosett-Türriegel	65
7680	Pissoir-Einlauf	66
7681, 7682	Pissoir-Eckhähne	66
7683	Pissoirhahn	66
7684—7686	Sprühkopf	66
7687—7689	Schamwandstützen	66
7691	Kniestück	66
7692	Knie mit Wandscheibe	66
7693	T-Stück	66
7694	Kreuzstück	66
7695	Zeitspül-Innengarnitur	67
7696a u. b	Spülrohnbogen	67
7697/1—4	Spülrohre	67
7697/5—7	Spülrohre	68
7701	Glashalter	69
7702	Seifenhalter	69
7703	Zahnbürstenhalter	69
7704	Schwammhalter	69
7705	Ringhalter	69
7706	Deckel	69
7707	Seifenhalter	69
7709	Kamm- und Bürstenhalter	69
7710	Doppelglashalter	69
7711	Dreigliashalter	69
7712	Doppelseifenhalter	69
7713	Glas- und Seifenhalter	69
7714	Doppelglas- und Seifenhalter	69
7715	Doppelglas- und Seifenhalter	69
7716	Dreiglias- und Seifenhalter	69
7717	Glas- und Zahnbürstenhalter	69
7718	Glas-, Zahnbürsten- u. Seifenhalter	69
7719	Schwamm- und Seifenhalter	69
7721	Glashalter	70
7722	Seifenhalter	70
7723	Zahnbürstenhalter	70
7724	Schwammhalter	70
7725	Ringhalter	70
7727	Seifenhalter	70
7728	Ringhalter	70
7729	Kamm- und Bürstenhalter	70
7730	Doppelglashalter	70
7732	Doppelseifenhalter	70
7733	Glas- und Seifenhalter	70
7734, 7735	Doppelglas- und Seifenhalter	70
7737	Glas- und Zahnbürstenhalter	70
7738	Glas-, Zahnbürsten- u. Seifenhalter	70
7739	Schwamm- und Seifenhalter	70
7741	Glashalter	71
7742	Seifenhalter	71
7744	Schwammhalter	71
7753	Glas- und Seifenhalter	71
7759	Schwamm- und Seifenhalter	71
7770	Kamm- und Bürstenetagère	71
7771	Seifen- und Handbürstenhalter	71
7772	Schwamm- und Bürstenhalter	71
7773, 7774	Seifenspender	71
7775	Zündholz- und Zigarrenhalter	71
7776, 7777	Zigarrenhalter	71
7779	Hahnlochstopfen	71
7781	Glashalter	72
7782	Seifenhalter	72
7783	Zahnbürstenhalter	72
7784	Schwammhalter	72
7789	Kamm- und Bürstenhalter	72
7790	Doppelglashalter	72
7793	Glas- und Seifenhalter	72
7794	Doppelglas- und Seifenhalter	72

Nr. S.	GEGENSTAND	SEITE	Nr. S.	GEGENSTAND	SEITE
7796	Seifen- und Pinselhalter	72	7989	Überwurfmutter	84
7799	Schwamm- und Seifenhalter	72	7990, 7991	Hahnkegel	84
7801	Glashalter	73	7993	Beckenklammer	84
7802	Seifenhalter	73	7994	Standhahn-Holländer	84
7803	Zahnbürstenhalter	73	7995	Lötstützen	84
7804	Schwammhalter	73	7996	Ablaufrohr	84
7810	Doppelglashalter	73	7997	Verlängerung	84
7813	Glas- und Seifenhalter	73	7998a—c	Überlaufsiebe	84
7814	Doppelglas- und Seifenhalter	73	7999	Brennscherenhitzer	84
7817	Glas- und Zahnbürstenhalter	73	8001—8003	Kettenhalter	85
7818	Glas-, Zahnbürsten- u. Seifenhalter	73	8005—8009	Kettenhalter	85
7819	Schwamm- und Seifenhalter	73	8015—8017	Ventilstöpsel	85
7831—7838	Handtuchhalter	74	8018	Kugelträger	85
7841—7843	Handtuchhalter	75	8021	Zink-Beilagscheibe	85
7847—7849	Handtuchhalter	75	8022	Holländerleder	85
7851, 7852	Handtuchhalter	75	8023	Holländerfaser	85
7857—7859	Handtuchhalter	75	8024	Hahnkegelleder	85
7861, 7862	Handtuchhalter	75	8025	Hahnkegelfaser	85
7871, 7872	Mantelhaken	76	8026	Gummidichtungsringe	85
7873, 7874	Hut- und Mantelhaken	76	8027	Gummimanschette	85
7875	Garderobehalter	76	8028	Saugerdichtung	85
7876	Mantelhaken	76	8031	Quecksilberthermometer	86
7877, 7878	Hut- und Mantelhaken	76	8032	Weingeistthermometer	86
7882—7884	Garderobehalter	76	8041, 8042	Porzellan-Siphonkappen	86
7885	Garderobehalter	77	8043, 8044	Porzellan-Hahnkappen	86
7886—7888	Garderobeablage	77	8045—8047	Porzellan-Hahngriffe	86
7891, 7892	Tabletstützen	77	8048, 8049	Porzellanplättchen	86
7895	Galerie	77	8051	Porzellan-Handhabe	86
7900—7902	Etagèren	78	8052—8056	Porzellan-Batteriegriffe	86
7906, 7907	Etagèren	78	8060 K	Kristallglas-Trinkbecher	87
7910, 7911	Etagèren	79	8060 A	Alabasterglas-Trinkbecher	87
7914, 7915	Etagèren	79	8061 K	Kristallglas-Trinkbecher	87
7920—7924	Anhaltevorrichtungen	80	8061 A	Alabasterglas-Trinkbecher	87
7926	Anhaltevorrichtungen	80	8062	Kristallglas-Trinkbecher	87
7930	Wannensitz	81	8063, 8064	Zahnbürsteneinsatz	87
7933	Badethermometer	81	8065	Aschenschale	87
7934—7936	Seifenhalter	81	8068—8069A	Seifeneinsätze	87
7937	Schwammhalter	81	8070	Kamm- und Bürsteneinsatz	87
7938, 7939	Schwamm- und Seifenhalter	81	8071 K-8073A	Schwammeinsätze	87
7941—7943	Wäschekörbe	81	8100, 8100A	Strahlrohr-Rasensprenger	88
7950, 7951	Wandstützen	82	8101	Rasensprenger	88
7953	Fußstütze	82	8102	Idealspritze-Rasensprenger	88
7954	Messingstrebe	82	8103	Rasensprenger	88
7955, 7956	Rundkonsolen	82	8106	Rasensprenger	89
7961—7964	Waschtischfüße	82	8107—8113	Fontänen-Aufsätze	89
7965	Waschtisch-Fußgestell	82	8130	Facettierter Standhahn	90
7966	Abtropfbrett	83	8132	Facettierter Doppel-Stand- schwenkhahn	90
7967, 7968	Klapproste	83	8136	Facettierte Ab- und Überlauf- vorrichtung	90
7969	Abstellvorrichtung	83	8139	Facettierte Hahnkombination	90
7971—7973	Spiegelschrauben	83	8140	Facettierte Wannenfüllbatterie	91
7974	Spiegelklammern	83	8142	Facettierte Wannen-Brausebatterie	91
7975	Beckenschraube	83	8145	Facettierte Wannenfüll- und Brausebatterie	91
7976/1—VII	Holzschraube	83	8152	Facettiertes Standrohr	92
7980	Hahnrosette	84	8153	Facettierte Standbatterie	92
7981	Hahn-Eckrosette	84	8160	Facettierter Bidethahn	92
7982	Hahnrosette	84	8162	Facettierte Bidetbatterie	92
7984	Siphonrosette	84	8166	Facettierte Ablaufvorrichtung	92
7985	Siphon-Eckrosette	84			
7986	Siphonrosette	84			
7988	Kontramutter	84			

